

Inspiron 24



3000 Series

Servisni priručnik

Model računala: Inspiron 24–3459
Regulativni model: W12C
Regulativna vrsta: W12C003



Napomene, oprezi i upozorenja

-  **NAPOMENA:** NAPOMENA ukazuje na važne informacije koje vam pomažu da koristite svoje računalo na bolji način.
 -  **OPREZ: MJERA OPREZA** označava moguće oštećenje hardvera ili gubitak podataka i otkriva kako izbjeći te probleme.
 -  **UPOZORENJE: UPOZORENJE** označava moguće oštećenje imovine, osobne ozljede ili smrt.
-

Autorsko pravo © 2015 Dell Inc. Sva prava pridržana. Ovaj proizvod zaštićen je američkim i međunarodnim zakonom o autorskom pravu i intelektualnom vlasništvu. Dell™ i logotip Dell u zaštitni znakovi tvrtke Dell Inc. u Sjedinjenim Američkim Državama i/ili drugim sudskim nadležnostima. Svi ostali znakovi i nazivi koji su navedeni ovdje mogu predstavljati zaštićene znakove odgovarajućih tvrtki.

2015 - 08

Rev. A00

Sadržaj

Prije radova na unutrašnjosti računala.....	9
Prije nego počnete	9
Sigurnosne upute.....	10
Preporučeni alati.....	11
Nakon rada na unutrašnjosti računala.....	12
Tehnički pregled.....	13
Pogled u unutrašnjost računala.....	13
Uklanjanje sklopa stalka.....	14
Postupak za uklanjanje nagibnog postolja.....	14
Postupak za uklanjanje postolja.....	15
Postupci za uklanjanje podizača postolja s postolja.....	17
Ponovno postavljanje sklopa stalka.....	19
Postupci za ponovno postavljanje nagibnog postolja.....	19
Postupak za ponovno postavljanje postolja.....	19
Postupci za zamjenu podizača postoja na postolju.....	20
Uklanjanje stražnjeg poklopca.....	21
Predradnje.....	21
Postupak.....	21
Ponovno postavljanje stražnjeg poklopca.....	23
Postupak.....	23
Koraci nakon postupka.....	23
Uklanjanje optičkog pogona.....	24
Predradnje.....	24
Postupak.....	24

Ponovno postavljanje optičkog pogona.....	27
Postupak.....	27
Koraci nakon postupka.....	27
Uklanjanje tvrdog pogona.....	28
Predradnje.....	28
Postupak.....	28
Ponovno postavljanje tvrdog pogona.....	31
Postupak.....	31
Koraci nakon postupka.....	31
Uklanjanje memorijskog modula.....	32
Predradnje.....	32
Postupak.....	32
Ponovno postavljanje memorijskog modula.....	34
Postupak.....	34
Koraci nakon postupka.....	35
Uklanjanje kartice za bežičnu vezu.....	36
Predradnje.....	36
Postupak.....	36
Ponovno postavljanje kartice za bežičnu vezu.....	38
Postupak.....	38
Koraci nakon postupka.....	39
Uklanjanje sklopa hladila.....	40
Predradnje.....	40
Postupak.....	40

Ponovno postavljanje sklopa hladila.....	42
Postupak.....	42
Koraci nakon postupka.....	42
Uklanjanje ventilatora.....	43
Predradnje.....	43
Postupak.....	43
Ponovno postavljanje ventilatora.....	45
Postupak.....	45
Koraci nakon postupka.....	45
Uklanjanje baterije na matičnoj ploči.....	46
Predradnje.....	46
Postupak.....	47
Ponovno postavljanje baterije na matičnoj ploči.....	48
Postupak.....	48
Koraci nakon postupka.....	48
Uklanjanje mikrofona.....	49
Predradnje.....	49
Postupak.....	49
Ponovno postavljanje mikrofona.....	51
Postupak.....	51
Koraci nakon postupka.....	51
Uklanjanje kamere.....	52
Predradnje.....	52
Postupak.....	52

Ponovno postavljanje kamere.....	54
Postupak.....	54
Koraci nakon postupka.....	54
Uklanjanje matične ploče.....	55
Predradnje.....	55
Postupak.....	55
Ponovno postavljanje matične ploče.....	58
Postupak.....	58
Koraci nakon postupka.....	58
Uklanjanje VESA nosača.....	60
Predradnje.....	60
Postupak.....	60
Ponovno postavljanje VESA nosača.....	62
Postupak.....	62
Koraci nakon postupka.....	62
Uklanjanje poklopca zvučnika.....	63
Predradnje.....	63
Postupak.....	63
Ponovno postavljanje poklopca zvučnika.....	65
Postupak.....	65
Koraci nakon postupka.....	65
Uklanjanje zvučnika.....	66
Predradnje.....	66
Postupak.....	66

Ponovno postavljanje zvučnika.....	68
Postupak.....	68
Koraci nakon postupka.....	68
Uklanjanje upravljačke ploče.....	69
Predradnje.....	69
Postupak.....	69
Ponovno postavljanje upravljačke ploče.....	71
Postupak.....	71
Koraci nakon postupka.....	71
Uklanjanje sklopa zaslona.....	72
Predradnje.....	72
Postupak.....	73
Ponovno postavljanje sklopa zaslona.....	77
Postupak.....	77
Koraci nakon postupka.....	77
Uklanjanje gumenih stopica.....	79
Predradnje.....	79
Postupak.....	79
Ponovno postavljanje gumenih stopica.....	81
Postupak.....	81
Koraci nakon postupka.....	81
Brisanje zaboravljenih zaporki.....	82
Predradnje.....	82
Postupak.....	82
Koraci nakon postupka.....	83



Poništavanje postavki CMOS-a.....	84
Predradnje.....	84
Postupak.....	84
Koraci nakon postupka.....	85
Ažuriranje BIOS-a Flash postupkom.....	86
Dobivanje pomoći i kontaktiranje tvrtke Dell.....	87
Izvori za samopomoć.....	87
Kontaktiranje tvrtke Dell.....	88

Prije radova na unutrašnjosti računala

 **OPREZ:** Za izbjegavanje oštećivanja komponenti i kartica, rukujte s njima tako da ih držite za rubove izbjegavajući dodirivati pinove i kontakte.

 **NAPOMENA:** Slike u ovom dokumentu mogu se razlikovati od vašeg računala ovisno o konfiguraciji koju ste naručili.

Prije nego počnete

- 1 Spremite i zatvorite sve otvorene datoteke i zatvorite sve otvorene programe.
- 2 Isključite vaše računalo.
 - Windows 10: Kliknite ili dotaknite **Sliku** →  **Napajanje** → **Isključi**.
 - Windows 8.1: na zaslonu **Start**, kliknite ili dotaknite ikonu napajanja  → **Isključi**.
 - Windows 7: Kliknite ili dotaknite **Start** → **Isključi**.

 **NAPOMENA:** Ako koristite drugačiji operativni sustav, pogledajte dokumentaciju operativnog sustava za upute o isključivanju.









- 3 Odspojite računalo i sve priključene uređaje iz svih električnih izvora napajanja.
- 4 Odspojite sve kabele poput telefonskih kabela, mrežnih kabela itd., iz vašeg računala.
- 5 Odspojite sve priključene i periferne uređaje, poput tipkovnice, miša, monitora itd., iz vašeg računala.
- 6 Uklonite sve medijske kartice i optički pogon iz računala, ako postoji.
- 7 Nakon što se računalo odspoji, pritisnite i držite gumba za uključivanje/isključivanje za 5 sekunda radi uzemljenja matične ploče.

 **OPREZ:** Postavite računalo na ravnu, meku i čistu površinu kako biste izbjegli grebanje zaslona.

- 8 Postavite računalo licem prema dolje.

Sigurnosne upute

Kako biste zaštitili vaše računalo od mogućih oštećenja i zbog vaše osobne zaštite, pridržavajte se slijedećih sigurnosnih uputa.

-  **UPOZORENJE:** Prije rada na unutrašnjosti računala pročitajte sigurnosne upute koje ste dobili s računalom. Dodatne sigurnosne informacije potražite na početnoj stranici za sukladnost sa zakonskim odredbama na www.dell.com/regulatory_compliance.
-  **UPOZORENJE:** Odspojite sve izvore napajanja prije otvaranja pokrova računala i ploča. Nakon što ste dovršili radove unutar računala, ponovno postavite sve pokrove, ploče i vijke prije priključivanja na izvor napajanja.
-  **OPREZ:** Za izbjegavanje oštećenja računala, osigurajte da je radna površina ravna i čista.
-  **OPREZ:** Za izbjegavanje oštećivanja komponenti i kartica, rukujte s njima tako da ih držite za rubove izbjegavajući dodirivati pinove i kontakte.
-  **OPREZ:** Trebate izvoditi samo rješavanje problema i popravke prema ovlaštenju ili po uputama tehničkog tima za pomoć Dell. Vaše jamstvo ne pokriva oštećenja uzrokovana servisiranjem koje tvrtka Dell nije ovlastila. Pogledajte sigurnosne upute koje su isporučene s proizvodom ili na www.dell.com/regulatory_compliance.
-  **OPREZ:** Prije nego što dotaknete bilo koji dio u unutrašnjosti svog računala, uzemljite se dodirivanjem neobojene metalne površine, poput metalnog dijela na poleđini računala. Dok radite, povremeno dotaknite neobojanu metalnu površinu kako bi ispraznili statički elektricitet koji bi mogao oštetiti unutarnje komponente.
-  **OPREZ:** Kada isključujete kabel, povlačite ga za utikač ili za jezičak za povlačenje, a ne za sam kabel. Neki kabeli imaju priključke s jezičcima za zaključavanje ili prstnim vijcima koje morate isključiti prije isključivanja kabela. Kada isključujete kabele, držite ih ravnomjerno kako biste izbjegli savijanje bilo kojih pinova. Kada priključujete kabele, provjerite jesu li priključci i ulazi točno orijentirani i poravnati.
-  **OPREZ:** Pritisnite i izbacite sve instalirane kartice iz čitača medijskih kartica.

Preporučeni alati

Za izvršavanje postupaka iz ovog dokumenta možda će vam trebati slijedeći alati:

- križni odvijač
- plastično šilo

Nakon rada na unutrašnjosti računala

 **OPREZ:** Ostavljanje dijelova ili vijaka unutar računala može ozbiljno oštetiti računalo.

- 1 Ponovno postavite sve vijke i provjerite da nema zaostalih vijaka unutar računala
- 2 Priključite sve vanjske uređaje, periferne, i kabele uklonjene prije rada na računalu.
- 3 Ponovno postavite sve medijske kartice, pogone i sve druge dijelova koje ste uklonili prije rada na računalu.
- 4 Priključite svoje računalo i sve priključene uređaje na njihove izvore električnog napajanja.
- 5 Uključite računalo.

Tehnički pregled



UPOZORENJE: Prije rada na unutrašnjosti računala pročitajte sigurnosne upute koje ste dobili s računalom i slijedite korake u [Prije rada na unutrašnjosti računala](#). Nakon rada na računalu, slijedite upute u [Nakon rada unutar računala](#). Dodatne sigurnosne informacije potražite na početnoj stranici za sukladnost sa zakonskim odredbama na www.dell.com/regulatory_compliance.

Pogled u unutrašnjost računala

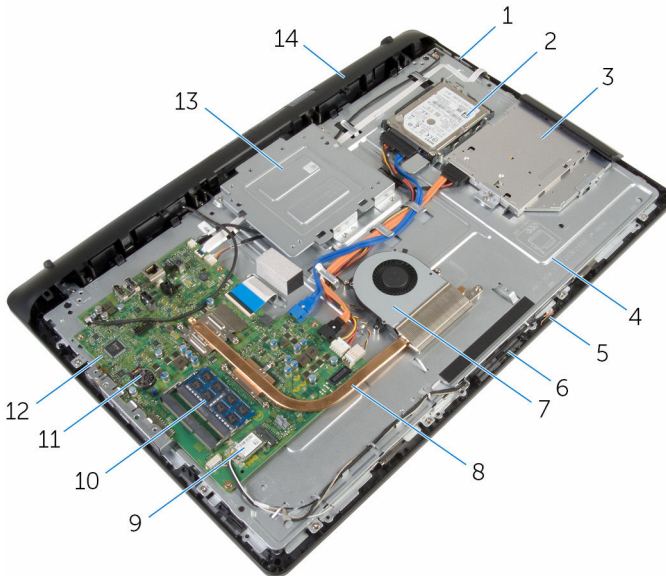

- | | | | |
|----|----------------------------|----|-------------------------|
| 1 | upravljačka ploča | 2 | sklop tvrdog pogona |
| 3 | sklop optičkog pogona | 4 | sklop okvira zaslona |
| 5 | ploča s mikrofonom | 6 | modul kamere |
| 7 | ventilator | 8 | sklop hladila procesora |
| 9 | kartica za bežičnu vezu | 10 | memorijski modul |
| 11 | baterija na matičnoj ploči | 12 | matična ploča |
| 13 | VESA nosač | 14 | poklopac zvučnika |

Uklanjanje sklopa stalka

! UPOZORENJE: Prije rada na unutrašnjosti računala pročitajte sigurnosne upute koje ste dobili s računalom i slijedite korake u [Prije rada na unutrašnjosti računala](#). Nakon rada na računalu, slijedite upute u [Nakon rada unutar računala](#). Dodatne sigurnosne informacije potražite na početnoj stranici za sukladnost sa zakonskim odredbama na www.dell.com/regulatory_compliance.

Postupak za uklanjanje nagibnog postolja

✎ NAPOMENA: Vrsta postolja varira ovisno o konfiguraciji koju ste naručili.

- 1 Postavite računalo licem prema dolje na meku tkaninu ili čistu površinu.
- 2 Korištenem prstiju podignite poklopac postolja.
- 3 Izvucite i uklonite poklopac postolja pod kutom iz postolja.

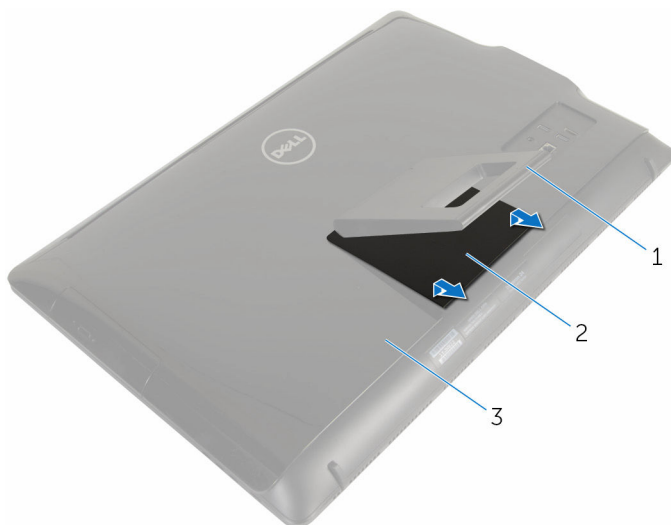

- | | |
|---------------------|---------------------|
| 1 postolje | 2 poklopac postolja |
| 3 stražnji poklopac | |

- 4 Uklonite vijke koji pričvršćuju nosač postolja na stražnji poklopac.

- 5 Podignite postolje sa stražnjeg poklopca.

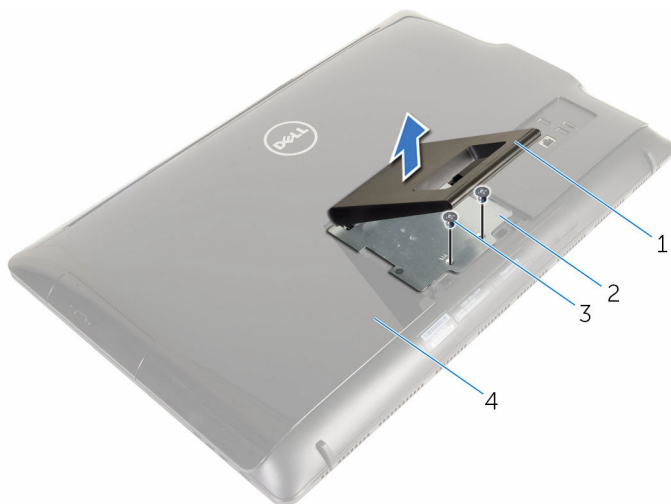

1 postolje

3 vijci (2)

2 nosač postolja

4 stražnji poklopac

Postupak za uklanjanje postolja

 **NAPOMENA:** Vrsta postolja varira ovisno o konfiguraciji koju ste naručili.

- 1 Postavite računalo licem prema dolje na meku tkaninu ili čistu površinu.
- 2 Oslobodite jezičke na poklopcu postolja.

- 3** Izvucite i uklonite poklopac postolja od računala.



- 1 poklopac postolja 2 stražnji poklopac

- 4** Uklonite vijke koji pričvršćuju postolje na ploču zaslona.
5 Podignite postolje prema gore pod kutem i izvucite iz računala.



- 1 stražnji poklopac 2 vijci (4)
3 postolje

Postupci za uklanjanje podizača postolja s postolja

 **NAPOMENA:** Ako trebate ukloniti postolje ili podizač postolja iz sklopa postolja slijedite sljedeće korake:

- 1 Podignite ručku vijaka na postolju.
- 2 Pomoću vijka otpustite pričvrсни vijak koji pričvršćuje postolje na podizač postolja.

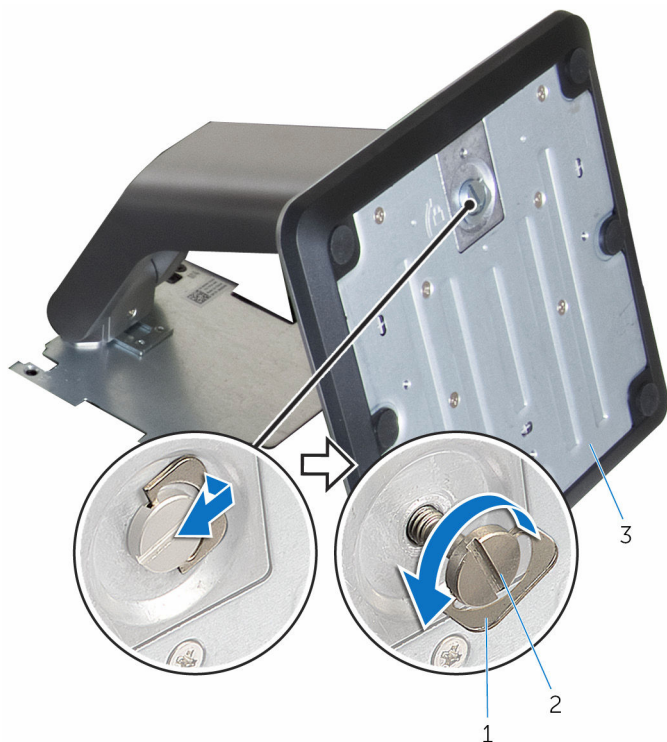

1 ručka vijaka

2 pričvrсни vijak

3 postolje

3 Pomaknite postolje od podizача postolja.

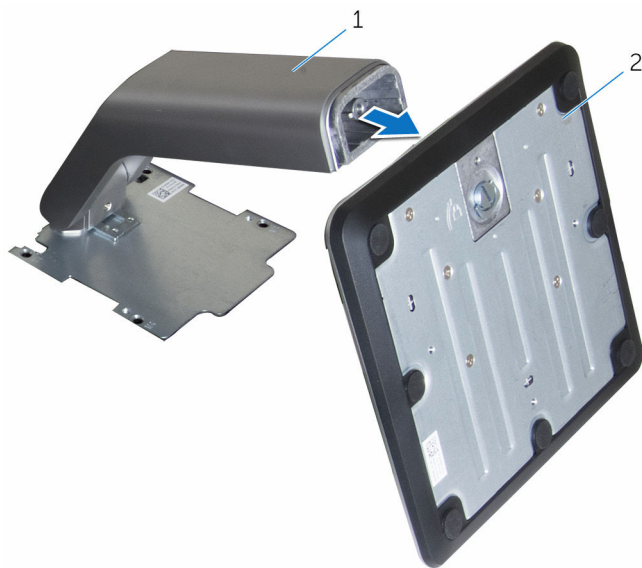

1 podizač postolja

2 postolje

Ponovno postavljanje sklopa stalka



UPOZORENJE: Prije rada na unutrašnjosti računala pročitajte sigurnosne upute koje ste dobili s računalom i slijedite korake u [Prije rada na unutrašnjosti računala](#). Nakon rada na računalu, slijedite upute u [Nakon rada unutar računala](#). Dodatne sigurnosne informacije potražite na početnoj stranici za sukladnost sa zakonskim odredbama na www.dell.com/regulatory_compliance.

Postupci za ponovno postavljanje nagibnog postolja



NAPOMENA: Vrsta postolja varira ovisno o konfiguraciji koju ste naručili.

- 1 Umetnite jezičke na postolju u utore na stražnjem poklopcu.
- 2 Ponovno postavite vijke koji pričvršćuju postolje na ploču zaslona.
- 3 Umetnite jezičke na poklopcu postolja u utore na stražnjem poklopcu i ubacite stražnji poklopac dok ne klikne na mjesto.

Postupak za ponovno postavljanje postolja



NAPOMENA: Vrsta postolja varira ovisno o konfiguraciji koju ste naručili.

- 1 Umetnite jezičke na nosaču postolja s utorima na stražnjem poklopcu kako biste poravnali otvore za vijke na nosaču postolja s otvorima za vijke na stražnjem poklopcu.
- 2 Ponovno postavite vijke koji pričvršćuju nosač postolja na stražnji poklopac.
- 3 Umetnite i ponovno postavite poklopac postolja na nosač postolja.

Postupci za zamjenu podizača postolja na postolju



NAPOMENA: Ako ste uklonili postolje ili podizač postolja slijedite ove korake:

- 1 Umetnite postolje u utor na podizaču postolja.
- 2 Pritegnite pričvrсни vijak i preklopite ručku vijka na postolje.

Uklanjanje stražnjeg poklopca

 **UPOZORENJE:** Prije rada na unutrašnjosti računala pročitajte sigurnosne upute koje ste dobili s računalom i slijedite korake u [Prije rada na unutrašnjosti računala](#). Nakon rada na računalu, slijedite upute u [Nakon rada unutar računala](#). Dodatne sigurnosne informacije potražite na početnoj stranici za sukladnost sa zakonskim odredbama na www.dell.com/regulatory_compliance.

Predradnje

Uklonite [sklop stalka](#).

Postupak

 **OPREZ:** Nemojte uklanjati poklopac računala osim ako ne trebate instalirati dodatni pribor za svoje računalo.

- 1 Pomoću plastičnog šila, izdignite stražnji poklopac iz okvira zaslona.

2 Podignite stražnji pokrov s računala.

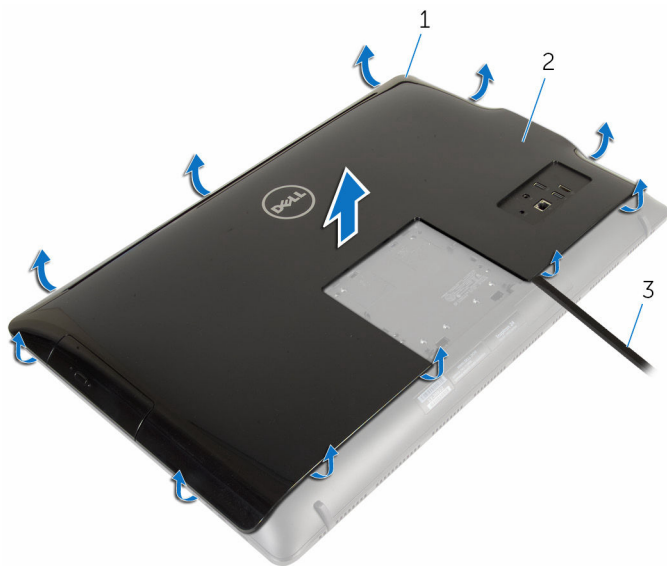

1 okvir zaslona

2 stražnji poklopac

3 plastično šilo

Ponovno postavljanje stražnjeg poklopca



UPOZORENJE: Prije rada na unutrašnjosti računala pročitajte sigurnosne upute koje ste dobili s računalom i slijedite korake u [Prije rada na unutrašnjosti računala](#). Nakon rada na računalu, slijedite upute u [Nakon rada unutar računala](#). Dodatne sigurnosne informacije potražite na početnoj stranici za sukladnost sa zakonskim odredbama na www.dell.com/regulatory_compliance.

Postupak

Poravnajte jezičke na stražnjem poklopcu s utorima na okviru zaslona i umetnite stražnji poklopac na mjesto.

Koraci nakon postupka

Ponovno postavite [sklop stalka](#).

Uklanjanje optičkog pogona



UPOZORENJE: Prije rada na unutrašnjosti računala pročitajte sigurnosne upute koje ste dobili s računalom i slijedite korake u [Prije rada na unutrašnjosti računala](#). Nakon rada na računalu, slijedite upute u [Nakon rada unutar računala](#). Dodatne sigurnosne informacije potražite na početnoj stranici za sukladnost sa zakonskim odredbama na www.dell.com/regulatory_compliance.

Predradnje

- 1 Uklonite [sklop stalka](#).
- 2 Uklonite [stražnji poklopac](#).

Postupak

- 1 Odspojite napajanje i podatkovni kabele iz optičkog pogona.
- 2 Uklonite vijak koji pričvršćuje sklop optičkog pogona na sklop okvira zaslona.

- 3** Izvucite sklop optičkog pogona iz pretinca za optički pogon.

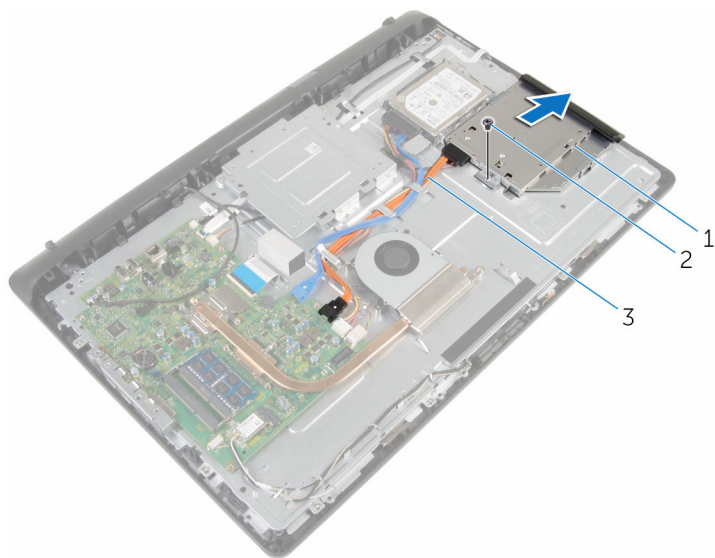

- 1 sklop optičkog pogona 2 vijak
3 kabel napajanja i podatkovni
kabel

- 4** Pažljivo povucite okvir optičkog pogona i uklonite ga iz optičkog pogona.
5 Uklonite vijak koji pričvršćuje nosač optičkog pogona na optički pogon.

6 Uklonite nosač optičkog pogona s optičkog pogona.

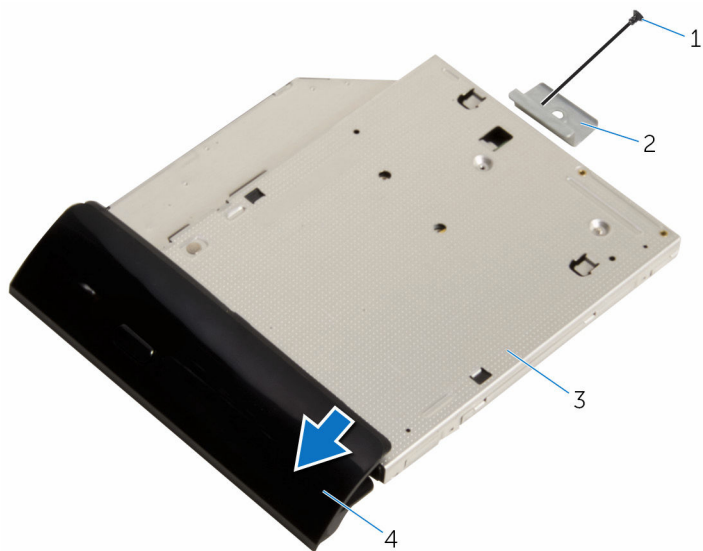

1 vijak

3 optički pogon

2 nosač optičkog pogona

4 okvir optičkog pogona

Ponovno postavljanje optičkog pogona



UPOZORENJE: Prije rada na unutrašnjosti računala pročitajte sigurnosne upute koje ste dobili s računalom i slijedite korake u [Prije rada na unutrašnjosti računala](#). Nakon rada na računalu, slijedite upute u [Nakon rada unutar računala](#). Dodatne sigurnosne informacije potražite na početnoj stranici za sukladnost sa zakonskim odredbama na www.dell.com/regulatory_compliance.

Postupak

- 1 Poravnajte otvor za vijak na nosaču optičkog pogona s otvorom za vijak na optičkom pogonu.
- 2 Ponovno postavite vijak kojim je nosač optičkog pogona pričvršćen za optički pogon.
- 3 Poravnajte jezičke na okviru optičkog pogona s utorima na sklopu optičkog pogona i umetnite na mjesto.
- 4 Pomaknite sklop optičkog pogona u pretinac optičkog pogona i poravnajte otvor vijka na nosaču optičkog pogona s otvorom za vijak na okviru zaslona.
- 5 Ponovno postavite vijak koji pričvršćuje sklop optičkog pogona na okvir zaslona.
- 6 Priključite kabel napajanja i podatkovni kabel na sklop optičkog pogona.

Koraci nakon postupka

- 1 Ponovno postavite [stražnji poklopac](#).
- 2 Ponovno postavite [sklop stalka](#).

Uklanjanje tvrdog pogona

 **UPOZORENJE:** Prije rada na unutrašnjosti računala pročitajte sigurnosne upute koje ste dobili s računalom i slijedite korake u [Prije rada na unutrašnjosti računala](#). Nakon rada na računalu, slijedite upute u [Nakon rada unutar računala](#). Dodatne sigurnosne informacije potražite na početnoj stranici za sukladnost sa zakonskim odredbama na www.dell.com/regulatory_compliance.

 **OPREZ:** Tvrdi pogoni su lomljivi. Budite pažljivi pri rukovanju s tvrdim pogonom.

 **OPREZ:** Kako biste izbjegli gubitak podataka, nemojte ukloniti tvrdi pogon dok se računalu nalazi u stanju pripravnosti ili je uključeno.

Predradnje

- 1 Uklonite [sklop stalka](#).
- 2 Uklonite [stražnji poklopac](#).

Postupak

- 1 Odspojite napajanje i podatkovni kabel iz tvrdog pogona.
- 2 Uklonite vijak koji pričvršćuje sklop tvrdog pogona na sklop okvira zaslona.

3 Pomoću prstiju izvucite sklop tvrdog pogona iz pretinca tvrdog pogona.

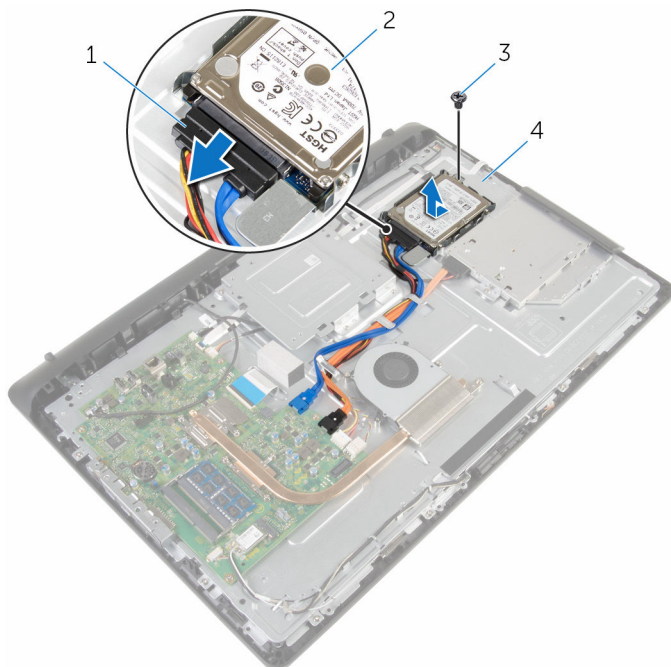

1 kabel napajanja i podatkovni
kabel

2 sklop tvrdog pogona

3 vijak

4 sklop okvira zaslona

4 Uklonite vijke kojima je nosač tvrdog pogona pričvršćen za tvrdi pogon.

5 Uklonite tvrdi disk iz nosača tvrdog diska.

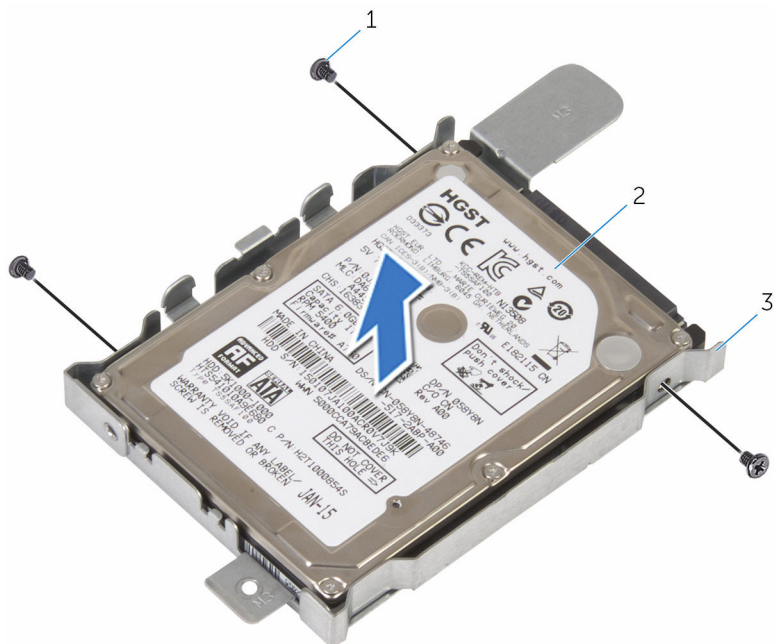



1 vijci (3)

2 tvrdi pogon

3 nosač tvrdog pogona

Ponovno postavljanje tvrdog pogona

 **UPOZORENJE:** Prije rada na unutrašnjosti računala pročitajte sigurnosne upute koje ste dobili s računalom i slijedite korake u [Prije rada na unutrašnjosti računala](#). Nakon rada na računalu, slijedite upute u [Nakon rada unutar računala](#). Dodatne sigurnosne informacije potražite na početnoj stranici za sukladnost sa zakonskim odredbama na www.dell.com/regulatory_compliance.

 **OPREZ:** Tvrdi pogoni su lomljivi. Budite pažljivi pri rukovanju s tvrdim pogonom.

Postupak

- 1 Poravnajte otvore za vijke na nosaču tvrdog pogona s otvorima za vijke na tvrdom pogonu.
- 2 Ponovno postavite vijke kojima je nosač tvrdog pogona pričvršćen za tvrdi pogon.
- 3 Pomaknite sklop tvrdog pogona u pretinac tvrdog pogona i poravnajte otvor za vijak na nosaču tvrdog pogona s otvorom za vijak na okviru zaslona.
- 4 Ponovno postavite vijak koji pričvršćuje sklop tvrdog pogona na okvir zaslona.
- 5 Priključite kabel za napajanje i podatkovni kabel na tvrdi pogon.

Koraci nakon postupka

- 1 Ponovno postavite [stražnji poklopac](#).
- 2 Ponovno postavite [sklop stalka](#).

Uklanjanje memorijskog modula



UPOZORENJE: Prije rada na unutrašnjosti računala pročitajte sigurnosne upute koje ste dobili s računalom i slijedite korake u [Prije rada na unutrašnjosti računala](#). Nakon rada na računalu, slijedite upute u [Nakon rada unutar računala](#). Dodatne sigurnosne informacije potražite na početnoj stranici za sukladnost sa zakonskim odredbama na www.dell.com/regulatory_compliance.

Predradnje

- 1 Uklonite [sklop stalka](#).
- 2 Uklonite [stražnji poklopac](#).

Postupak

- 1 Vrhovima prstiju pažljivo raširite sigurnosne spajalice za pričvršćivanje na svakom kraju utora memorijskog modula sve dok memorijski modul ne iskoči.

2 Uklonite memorijski modul iz utora memorijskog modula.

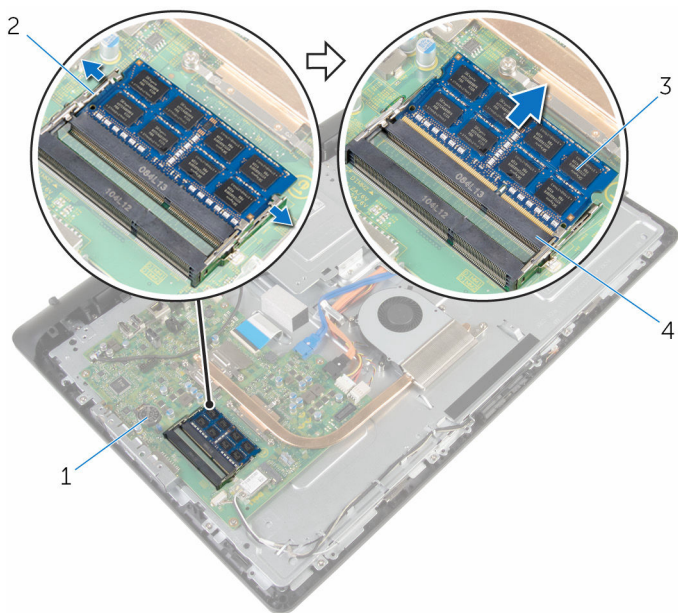

1 matična ploča

3 memorijski modul

2 sigurnosne spjalice (2)

4 utor za memorijski modul

Ponovno postavljanje memorijskog modula



UPOZORENJE: Prije rada na unutrašnjosti računala pročitajte sigurnosne upute koje ste dobili s računalom i slijedite korake u [Prije rada na unutrašnjosti računala](#). Nakon rada na računalu, slijedite upute u [Nakon rada unutar računala](#). Dodatne sigurnosne informacije potražite na početnoj stranici za sukladnost sa zakonskim odredbama na www.dell.com/regulatory_compliance.

Postupak

- 1 Poravnajte usjek na memorijskom modulu s jezičcem na utoru za memorijski modul.

- 2 Čvrsto gurnite memorijski modul u priključak pod kutom i pritisnite memorijski modul prema dolje dok ne uskoči na mjesto.

 **NAPOMENA:** Ako ne čujete da je modul kliknuo, izvadite ga i ponovno umetnite.

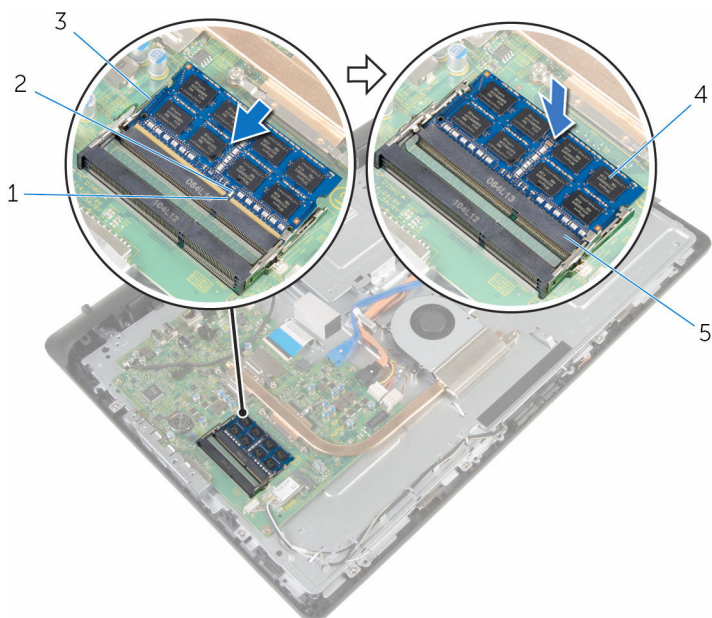

- | | |
|----------------------------|--------------------|
| 1 zarez | 2 jezičak |
| 3 sigurnosne spajalice (2) | 4 memorijski modul |
| 5 utor za memorijski modul | |

Koraci nakon postupka

- 1 Ponovno postavite [stražnji poklopac](#).
- 2 Ponovno postavite [sklop stalka](#).

Uklanjanje kartice za bežičnu vezu



UPOZORENJE: Prije rada na unutrašnjosti računala pročitajte sigurnosne upute koje ste dobili s računalom i slijedite korake u [Prije rada na unutrašnjosti računala](#). Nakon rada na računalu, slijedite upute u [Nakon rada unutar računala](#). Dodatne sigurnosne informacije potražite na početnoj stranici za sukladnost sa zakonskim odredbama na www.dell.com/regulatory_compliance.

Predradnje

- 1 Uklonite [sklop stalka](#).
- 2 Uklonite [stražnji poklopac](#).

Postupak

- 1 Uklonite vijak koji pričvršćuje nosač kartice za bežičnu vezu i bežičnu karticu na matičnu ploču.
- 2 Izvadite nosač kartice za bežičnu vezu s kartice.
- 3 Odspojite antenske kabele iz priključaka na kartici za bežičnu vezu.

4 Izvucite karticu za bežičnu vezu iz utora za karticu za bežičnu vezu.

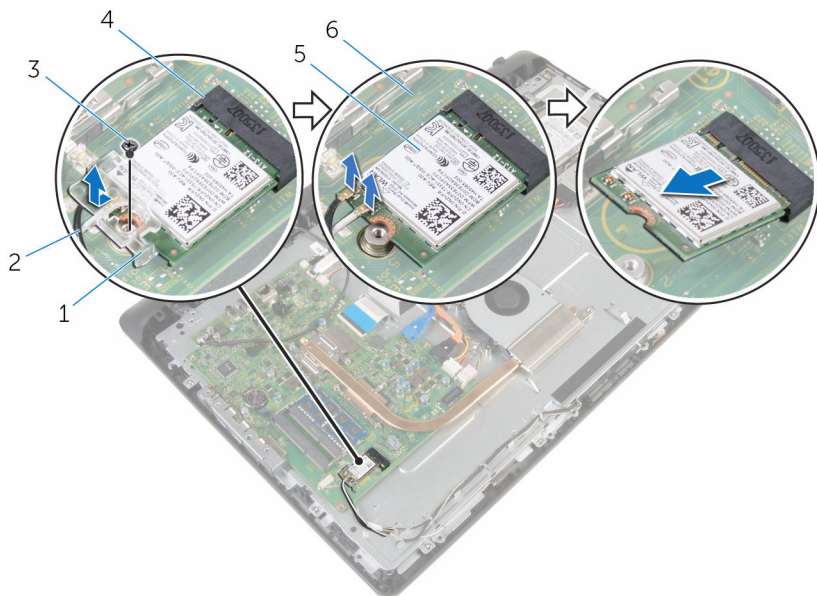

1 nosač kartice za bežičnu vezu

3 vijak

5 kartica za bežičnu vezu

2 antenski kabeli

4 utor za karticu za bežičnu vezu

6 matična ploča

Ponovno postavljanje kartice za bežičnu vezu



UPOZORENJE: Prije rada na unutrašnjosti računala pročitajte sigurnosne upute koje ste dobili s računalom i slijedite korake u [Prije rada na unutrašnjosti računala](#). Nakon rada na računalu, slijedite upute u [Nakon rada unutar računala](#). Dodatne sigurnosne informacije potražite na početnoj stranici za sukladnost sa zakonskim odredbama na www.dell.com/regulatory_compliance.

Postupak

- 1 Poravnajte zarez na kartici za bežičnu vezu s jezičkom na utoru za karticu za bežičnu vezu.
- 2 Umetnite karticu za bežičnu vezu u utor za karticu za bežičnu vezu.
- 3 Pritisnite drugi kraj kartice za bežičnu vezu i poravnajte otvor za vijak na kartici za bežičnu vezu s otvorom za vijak na matičnoj ploči.
- 4 Priključite antenske kabele na karticu za bežičnu vezu.

Sljedeća tablica pruža shemu boja antenskih kabela za karticu za bežičnu vezu koju podržava vaše računalo:

Priključci na kartici za bežičnu vezu	Boja antenskog kabela
Glavni (bijeli trokut)	Bijela
Pomoćni (crni trokut)	Crna

- 5 Poravnajte otvor za vijak na kartici za bežičnu vezu s otvorom za vijak na kartici za bežičnu vezu.

- 6 Ponovno postavite vijak koji pričvršćuje nosač kartice za bežičnu vezu i bežičnu karticu na matičnu ploču.

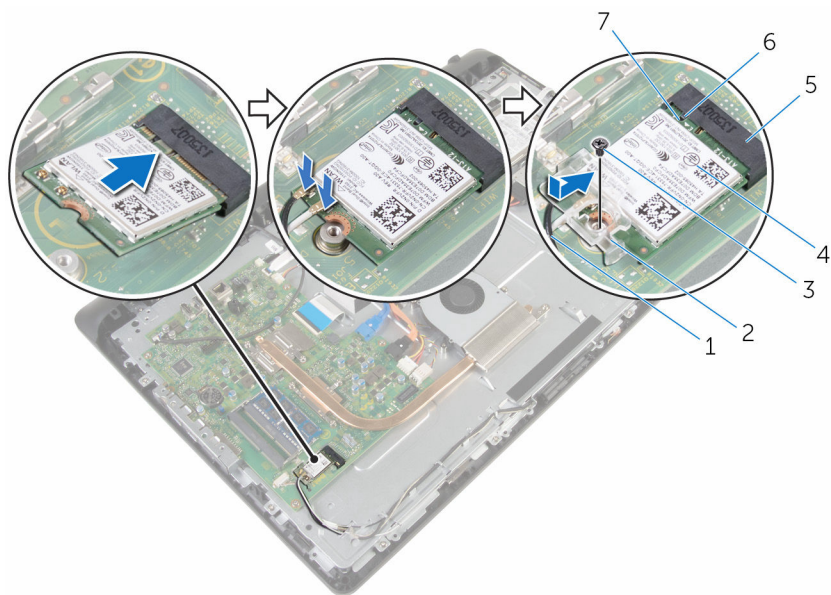



- | | | | |
|---|---------------------------------|---|-------------------------------|
| 1 | antenski kabeli | 2 | nosač kartice za bežičnu vezu |
| 3 | vijak | 4 | kartica za bežičnu vezu |
| 5 | utor za karticu za bežičnu vezu | 6 | jezičak |
| 7 | zarez | | |

Koraci nakon postupka

- 1 Ponovno postavite [stražnji poklopac](#).
- 2 Ponovno postavite [sklop stalka](#).

Uklanjanje sklopa hladila

-  **UPOZORENJE:** Prije rada na unutrašnjosti računala pročitajte sigurnosne upute koje ste dobili s računalom i slijedite korake u [Prije rada na unutrašnjosti računala](#). Nakon rada na računalu, slijedite upute u [Nakon rada unutar računala](#). Dodatne sigurnosne informacije potražite na početnoj stranici za sukladnost sa zakonskim odredbama na www.dell.com/regulatory_compliance.
-  **UPOZORENJE:** Hladilo se tijekom uobičajenog rada može jako ugrijati. Omogućite dovoljno vremena za hladilo da se ohladi prije nego ga dodirujete.
-  **OPREZ:** Kako biste osigurali maksimalan učinak hlađenja procesora, nemojte dodirivati površine za prijenos topline na hladilu. Masnoća vaše kože može umanjiti sposobnost prenošenja topline termalnog maziva.

Predradnje

- 1 Uklonite [sklop stalka](#).
- 2 Uklonite [stražnji poklopac](#).

Postupak

- 1 Redoslijedom (naznačenim na sklopu hladila) otpustite pričvrzne vijke koji pričvršćuju sklop hladila na matičnu ploču.
- 2 Uklonite vijak koji pričvršćuje sklop hladila na sklop okvira zaslona.

3 Podignite sklop hladila s matične ploče.

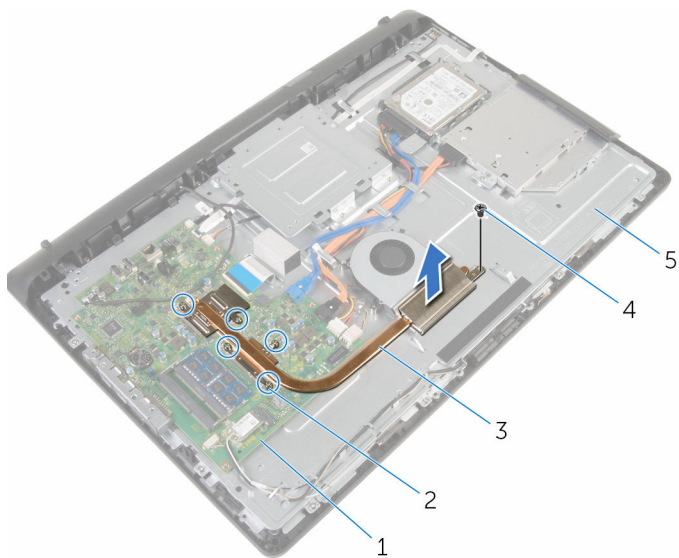

1 matična ploča

3 sklop hladila procesora

5 sklop okvira zaslona

2 pričvrtni vijci (5)

4 vijak

Ponovno postavljanje sklopa hladila

 **UPOZORENJE:** Prije rada na unutrašnjosti računala pročitajte sigurnosne upute koje ste dobili s računalom i slijedite korake u [Prije rada na unutrašnjosti računala](#). Nakon rada na računalu, slijedite upute u [Nakon rada unutar računala](#). Dodatne sigurnosne informacije potražite na početnoj stranici za sukladnost sa zakonskim odredbama na www.dell.com/regulatory_compliance.

 **OPREZ:** Netočno poravnanje sklopa hladila može oštetiti matičnu ploču i procesor.

 **NAPOMENA:** Možete ponovno koristiti originalno termalno mazivo ako ponovno zajedno ugrađujete originalnu matičnu ploču i sklop hladila . Ako mijenjate matičnu ploču ili sklop hladila , koristite termalnu pločicu isporučenu u kompletu kako biste osigurali prenošenje topline.

Postupak

- 1 Poravnajte otvor vijka na sklopu hladila s otvorom vijka na okviru zaslona.
- 2 Poravnajte pričvršne vijke na sklopu hladila s otvorima za vijke na matičnoj ploči.
- 3 Redoslijedom (naznačenim na sklopu hladila) pritegnite pričvršne vijke koji pričvršćuju sklop hladila na matičnu ploču.
- 4 Ponovno postavite vijak koji pričvršćuje sklop hladila na okvir zaslona.

Koraci nakon postupka

- 1 Ponovno postavite [stražnji poklopac](#).
- 2 Ponovno postavite [sklop stalka](#).

Uklanjanje ventilatora



UPOZORENJE: Prije rada na unutrašnjosti računala pročitajte sigurnosne upute koje ste dobili s računalom i slijedite korake u [Prije rada na unutrašnjosti računala](#). Nakon rada na računalu, slijedite upute u [Nakon rada unutar računala](#). Dodatne sigurnosne informacije potražite na početnoj stranici za sukladnost sa zakonskim odredbama na www.dell.com/regulatory_compliance.

Predradnje

- 1 Uklonite [sklop stalka](#).
- 2 Uklonite [stražnji poklopac](#).

Postupak

- 1 Odspojite kabel ventilatora iz matične ploče.
- 2 Uklonite vijke koji pričvršćuju ventilator na sklop okvira zaslona.

3 Podignite ventilator pod kutem iz sklopa okvira zaslona.

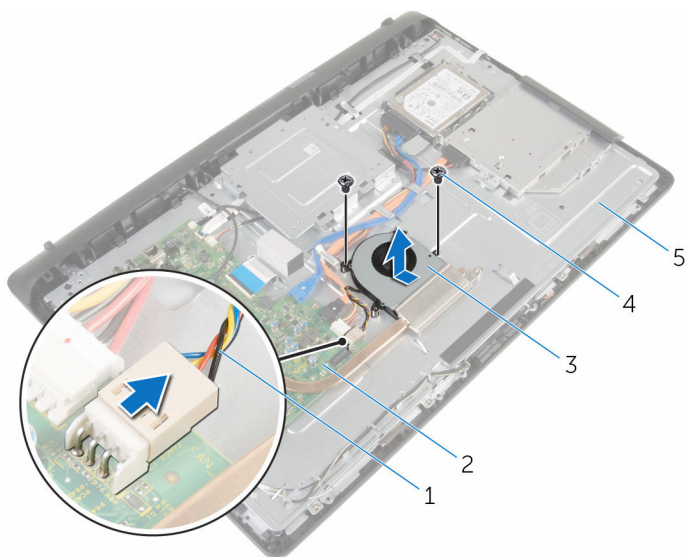

- 1 kabel ventilatora
- 3 ventilator
- 5 sklop okvira zaslona

- 2 matična ploča
- 4 vijci (2)

Ponovno postavljanje ventilatora



UPOZORENJE: Prije rada na unutrašnjosti računala pročitajte sigurnosne upute koje ste dobili s računalom i slijedite korake u [Prije rada na unutrašnjosti računala](#). Nakon rada na računalu, slijedite upute u [Nakon rada unutar računala](#). Dodatne sigurnosne informacije potražite na početnoj stranici za sukladnost sa zakonskim odredbama na www.dell.com/regulatory_compliance.

Postupak

- 1 Ponovno postavite ventilator pod kutem na okvir zaslona.
- 2 Poravnajte otvore za vijke na ventilatoru s otvorima za vijke na okviru zaslona.
- 3 Ponovno postavite vijke koji pričvršćuju ventilator na okvir zaslona.
- 4 Priključite kabel ventilatora na matičnu ploču.

Koraci nakon postupka

- 1 Ponovno postavite [stražnji poklopac](#).
- 2 Ponovno postavite [sklop stalka](#).

Uklanjanje baterije na matičnoj ploči

 **UPOZORENJE:** Prije rada na unutrašnjosti računala pročitajte sigurnosne upute koje ste dobili s računalom i slijedite korake u [Prije rada na unutrašnjosti računala](#). Nakon rada na računalu, slijedite upute u [Nakon rada unutar računala](#). Dodatne sigurnosne informacije potražite na početnoj stranici za sukladnost sa zakonskim odredbama na www.dell.com/regulatory_compliance.

 **OPREZ:** Uklanjanje baterije na matičnoj ploči ponovno postavlja postavke BIOS-a na zadane postavke. Preporučuje se da zapišete postavke programa za postavljanje BIOS-a prije uklanjanja baterije na matičnoj ploči.

Predradnje

- 1 Uklonite [sklop stalka](#).
- 2 Uklonite [stražnji poklopac](#).

Postupak

Pomoću plastičnog šila nježno izvadite bateriju na matičnoj ploči iz utora za bateriju na matičnoj ploči.

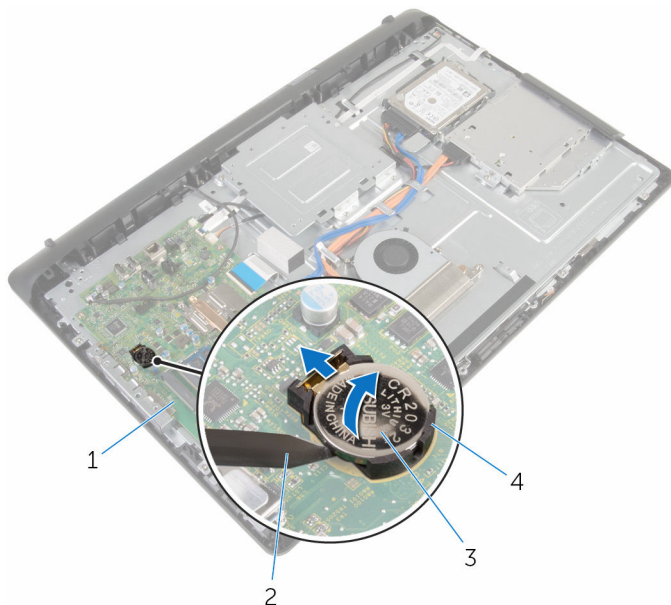

- | | | | |
|---|----------------------------|---|------------------|
| 1 | matična ploča | 2 | plastično šilo |
| 3 | baterija na matičnoj ploči | 4 | utor za bateriju |

Ponovno postavljanje baterije na matičnoj ploči



UPOZORENJE: Prije rada na unutrašnjosti računala pročitajte sigurnosne upute koje ste dobili s računalom i slijedite korake u [Prije rada na unutrašnjosti računala](#). Nakon rada na računalu, slijedite upute u [Nakon rada unutar računala](#). Dodatne sigurnosne informacije potražite na početnoj stranici za sukladnost sa zakonskim odredbama na www.dell.com/regulatory_compliance.

Postupak

Pozitivnom stranom okrenutom prema gore, umetnite novu bateriju na matičnoj ploči u utor za bateriju i umetnite bateriju u mjesto.

Koraci nakon postupka

- 1 Ponovno postavite [stražnji poklopac](#).
- 2 Ponovno postavite [sklop stalka](#).

Uklanjanje mikrofona



UPOZORENJE: Prije rada na unutrašnjosti računala pročitajte sigurnosne upute koje ste dobili s računalom i slijedite korake u [Prije rada na unutrašnjosti računala](#). Nakon rada na računalu, slijedite upute u [Nakon rada unutar računala](#). Dodatne sigurnosne informacije potražite na početnoj stranici za sukladnost sa zakonskim odredbama na www.dell.com/regulatory_compliance.

Predradnje

- 1 Uklonite [sklop stalka](#).
- 2 Uklonite [stražnji poklopac](#).

Postupak

- 1 Odspojite kabel mikrofona i kamere iz matične ploče.
- 2 Zapamtite kuda je usmjerene kabel mikrofona i kamere, te uklonite kabel iz vodilica na okviru zaslona.
- 3 Slijedite postupak od koraka 4 do koraka 7 u „[Uklanjanje kamere](#)“.
- 4 Podignite ploču mikrofona pod kutom okvira zaslona.

5 Odspojite kabel mikrofona i kamere iz ploče mikrofona.

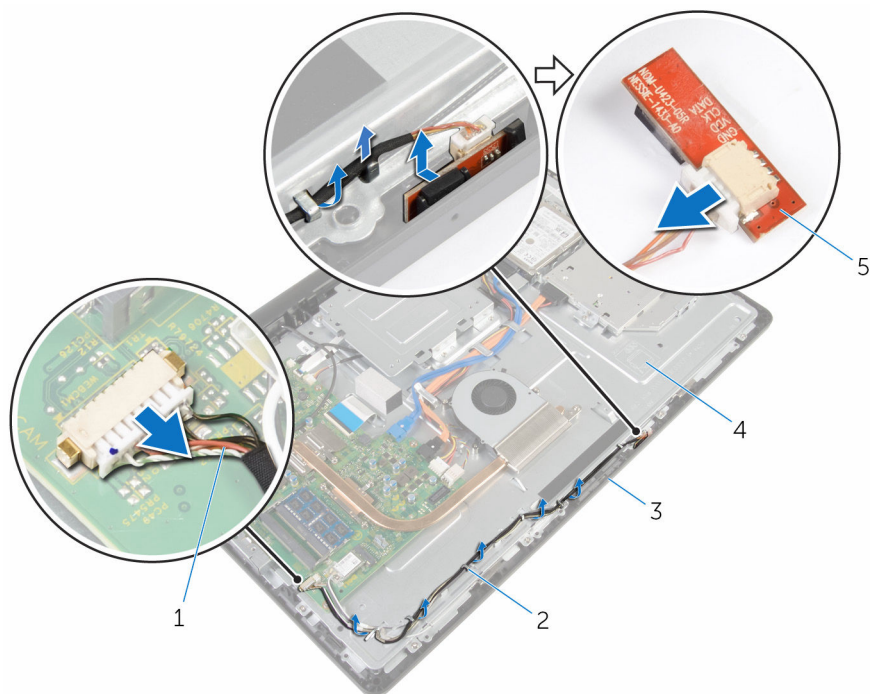

1 kabel mikrofona i kamere

2 vodilice

3 okvir zaslona

4 sklop okvira zaslona

5 ploča s mikrofonom

Ponovno postavljanje mikrofona



UPOZORENJE: Prije rada na unutrašnjosti računala pročitajte sigurnosne upute koje ste dobili s računalom i slijedite korake u [Prije rada na unutrašnjosti računala](#). Nakon rada na računalu, slijedite upute u [Nakon rada unutar računala](#). Dodatne sigurnosne informacije potražite na početnoj stranici za sukladnost sa zakonskim odredbama na www.dell.com/regulatory_compliance.

Postupak

- 1 Priključite kabel mikrofona i kamere na ploču mikrofona.
- 2 Umetnite ploču mikrofona u utor na okviru zaslona.
- 3 Slijedite postupak od koraka 1 do koraka 3 u „[Ponovno postavljanje kamere](#)“.
- 4 Usmjerite kabel mikrofona i kamere kroz vodilice na okviru zaslona.
- 5 Priključite kabel mikrofona i kamere na matičnu ploču.

Koraci nakon postupka

- 1 Ponovno postavite [stražnji poklopac](#).
- 2 Ponovno postavite [sklop stalka](#).

Uklanjanje kamere



UPOZORENJE: Prije rada na unutrašnjosti računala pročitajte sigurnosne upute koje ste dobili s računalom i slijedite korake u [Prije rada na unutrašnjosti računala](#). Nakon rada na računalu, slijedite upute u [Nakon rada unutar računala](#). Dodatne sigurnosne informacije potražite na početnoj stranici za sukladnost sa zakonskim odredbama na www.dell.com/regulatory_compliance.

Predradnje

- 1 Uklonite [sklop stalka](#).
- 2 Uklonite [stražnji poklopac](#).

Postupak

- 1 Odspojite kabel mikrofona i kamere iz matične ploče.
- 2 Zapamtite kuda je usmjerene kabel mikrofona i kamere, te uklonite kabel iz vodilica na okviru zaslona.
- 3 Slijedite postupak od koraka 4 do koraka 6 u „[Uklanjanje mikrofona](#)“.
- 4 Pomoću prstiju pritisnite sigurnosnu spajalicu i podignite modul kamere.
- 5 Odspojite modul kamere iz jezička na utoru modula kamere na okviru zaslona.
- 6 Podignite modul kamere okvira zaslona.

7 Iz modula kamere isključite kabel mikrofona i kamere.

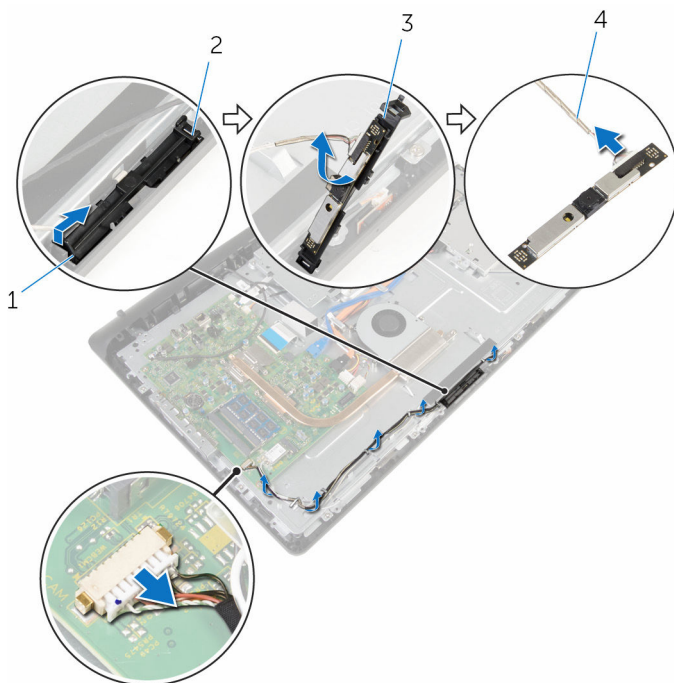

1 sigurnosna spajalica

2 jezičak

3 modul kamere

4 kabel mikrofona i kamere

Ponovno postavljanje kamere



UPOZORENJE: Prije rada na unutrašnjosti računala pročitajte sigurnosne upute koje ste dobili s računalom i slijedite korake u [Prije rada na unutrašnjosti računala](#). Nakon rada na računalu, slijedite upute u [Nakon rada unutar računala](#). Dodatne sigurnosne informacije potražite na početnoj stranici za sukladnost sa zakonskim odredbama na www.dell.com/regulatory_compliance.

Postupak

- 1 Priključite kabel mikrofona i kamere na modul kamere.
- 2 Gurnite jezičke na modulu kamere u jezičak na utoru modula kamere.
- 3 Pritisnite modul kamere u utor na okviru zaslona sve dok en nasjedne na mjesto.
- 4 Slijedite postupak od koraka 1 do koraka 2 u „[Ponovno postavljanje mikrofona](#)“.
- 5 Usmjerite kabel mikrofona i kamere kroz vodilice na okviru zaslona.
- 6 Priključite kabel mikrofona i kamere na matičnu ploču.

Koraci nakon postupka

- 1 Ponovno postavite [stražnji poklopac](#).
- 2 Ponovno postavite [sklop stalka](#).

Uklanjanje matične ploče

 **UPOZORENJE:** Prije rada na unutrašnjosti računala pročitajte sigurnosne upute koje ste dobili s računalom i slijedite korake u [Prije rada na unutrašnjosti računala](#). Nakon rada na računalu, slijedite upute u [Nakon rada unutar računala](#). Dodatne sigurnosne informacije potražite na početnoj stranici za sukladnost sa zakonskim odredbama na www.dell.com/regulatory_compliance.

 **NAPOMENA:** Servisna oznaka vašeg računala pohranjena je na matičnoj ploči. Morate upisati Servisnu oznaku u program za postavljanje sustava BIOS nakon zamjene matične ploče.

 **NAPOMENA:** Zamjena matične ploče uklanja sve promijene koje ste izvršili na BIOS-u korištenjem programa za postavljanje sustava. Morate izvršiti potrebne promjene nakon što ste zamijenili matičnu ploču.

 **NAPOMENA:** Prije odspajanja kabela iz matične ploče, zapamtite lokacije priključaka tako da točno ponovno možete priključiti kabele nakon zamjene matične ploče.

Predradnje

- 1 Uklonite [sklop stalka](#).
- 2 Uklonite [stražnji poklopac](#).
- 3 Uklonite [hladilo](#).
- 4 Uklonite [karticu za bežičnu vezu](#).

Postupak

- 1 Odspojite kabele zvučnika, dodirne upravljačke ploče, tvrdog pogona, optičkog pogona, napajanja tvrdog i optičkog pogona, ventilatora i mikrofona te kamere iz njihovih priključaka na matičnoj ploči.
- 2 Podignite zasune i odspojite upravljačku ploču i kabele zaslona iz njihovih priključaka na matičnoj ploči.

- 3** Pritisnite zasun i odspojite kabel pozadinskog osvjetljenja iz njegovog priključka na matičnoj ploči.

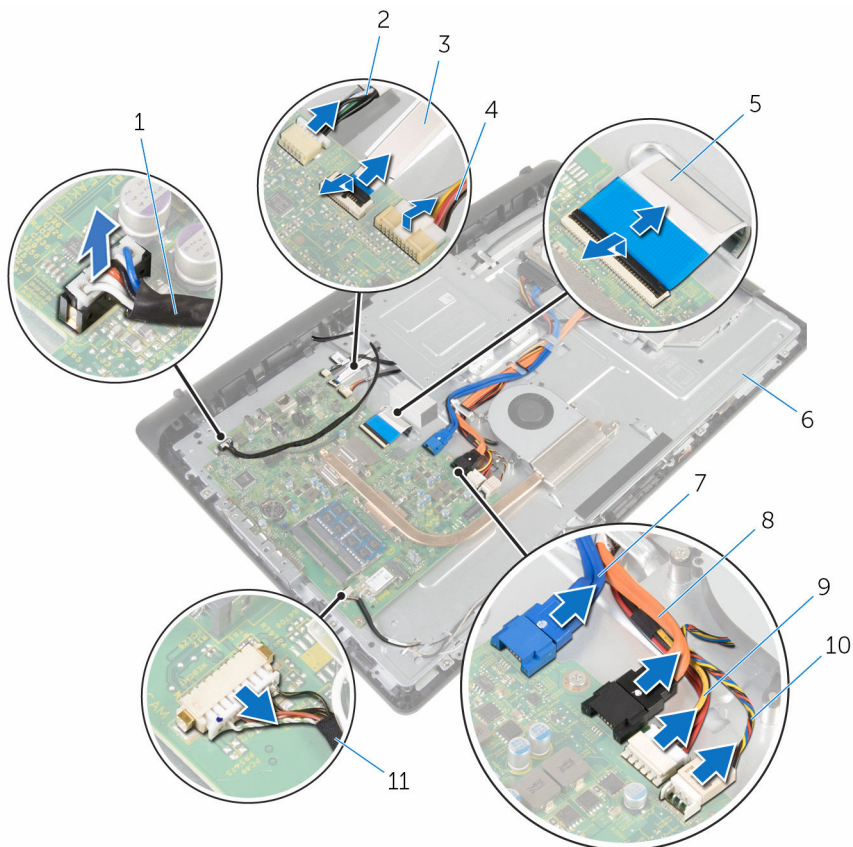

- | | | | |
|----|---|----|----------------------------------|
| 1 | kabel zvučnika | 2 | kabel upravljačke dodirne ploče |
| 3 | kabel upravljačke ploče | 4 | kabel pozadinskog osvjetljenja |
| 5 | kabel zaslona | 6 | sklop okvira zaslona |
| 7 | podatkovni kabel tvrdog pogona | 8 | podatkovni kabel optičkog pogona |
| 9 | kabel za napajanje tvrdog i optičkog pogona | 10 | kabel ventilatora |
| 11 | kabel mikrofona i kamere | | |

- 4 Uklonite vijke kojima je pričvršćena matična ploča na sklop okvira zaslona.
- 5 Pažljivo podignite matičnu ploču s unutarnjeg ruba i oslobodite ulaze iz utora na sklopu okvira zaslona.
- 6 Podignite matičnu ploču sa sklopa okvira zaslona.

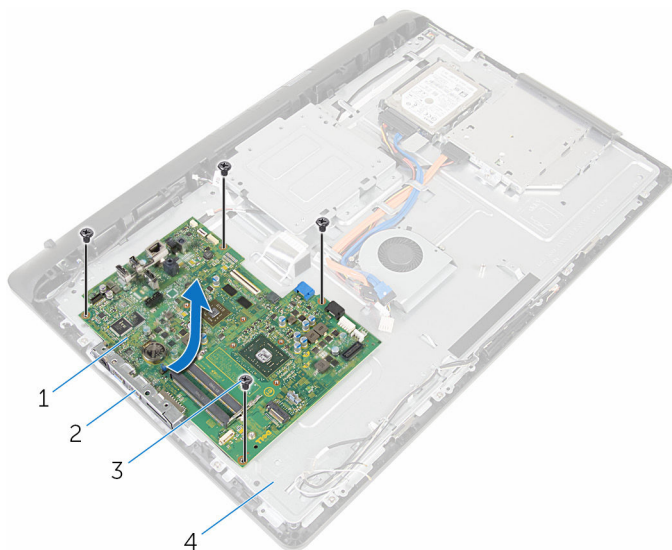

- | | | | |
|---|---------------|---|----------------------|
| 1 | matična ploča | 2 | utori |
| 3 | vijci (4) | 4 | sklop okvira zaslona |

Ponovno postavljanje matične ploče

 **UPOZORENJE:** Prije rada na unutrašnjosti računala pročitajte sigurnosne upute koje ste dobili s računalom i slijedite korake u [Prije rada na unutrašnjosti računala](#). Nakon rada na računalu, slijedite upute u [Nakon rada unutar računala](#). Dodatne sigurnosne informacije potražite na početnoj stranici za sukladnost sa zakonskim odredbama na www.dell.com/regulatory_compliance.

 **NAPOMENA:** Servisna oznaka vašeg računala pohranjena je na matičnoj ploči. Morate upisati Servisnu oznaku u program za postavljanje sustava BIOS nakon zamijene matične ploče.

 **NAPOMENA:** Zamjena matične ploče uklanja sve promijene koje ste izvršili na BIOS-u korištenjem programa za postavljanje sustava. Morate izvršiti potrebne promjene nakon što ste zamijenili matičnu ploču.

Postupak

- 1 Umetnite utore na matičnoj ploči u utore na sklopu okvira zaslona i postavite matičnu ploču na sklop okvira zaslona.
- 2 Poravnajte otvore za vijke na matičnoj ploči s otvorima za vijke na sklopu okvira zaslona.
- 3 Ponovno postavite vijke koji pričvršćuju matičnu ploču na sklop okvira zaslona.
- 4 Priključite kabel pozadinskog svjetla zaslona na njegov priključak na matičnoj ploči.
- 5 Umetnite upravljačku ploču i kabele zaslona u njegove priključke na matičnoj ploči i pritisnite na zasune kako biste osigurali kabele.
- 6 Priključite kabele zvučnika, dodirne upravljačke ploče, podatkovne kabele tvrdog pogona i optičkog pogona, napajanja tvrdog i optičkog pogona, ventilatora i mikrofona te kamere u njihove priključke na matičnoj ploči.

Koraci nakon postupka

- 1 Ponovno postavite [karticu za bežičnu vezu](#).
- 2 Ponovno postavite [sklop hladila](#).
- 3 Ponovno postavite [stražnji poklopac](#).

4 Ponovno postavite [sklop stalka](#).

Uklanjanje VESA nosača



UPOZORENJE: Prije rada na unutrašnjosti računala pročitajte sigurnosne upute koje ste dobili s računalom i slijedite korake u [Prije rada na unutrašnjosti računala](#). Nakon rada na računalu, slijedite upute u [Nakon rada unutar računala](#). Dodatne sigurnosne informacije potražite na početnoj stranici za sukladnost sa zakonskim odredbama na www.dell.com/regulatory_compliance.

Predradnje

- 1 Uklonite [sklop stalka](#).
- 2 Uklonite [stražnji poklopac](#).

Postupak

- 1 zapamtite kuda je proveden kable zvučnika ispod VESA nosača i uklonite ga iz vodilica.
- 2 Uklonite vijke koji pričvršćuju VESA nosač na sklop okvira zaslona.

3 Podignite VESA nosač sa sklopa okvira zaslona.

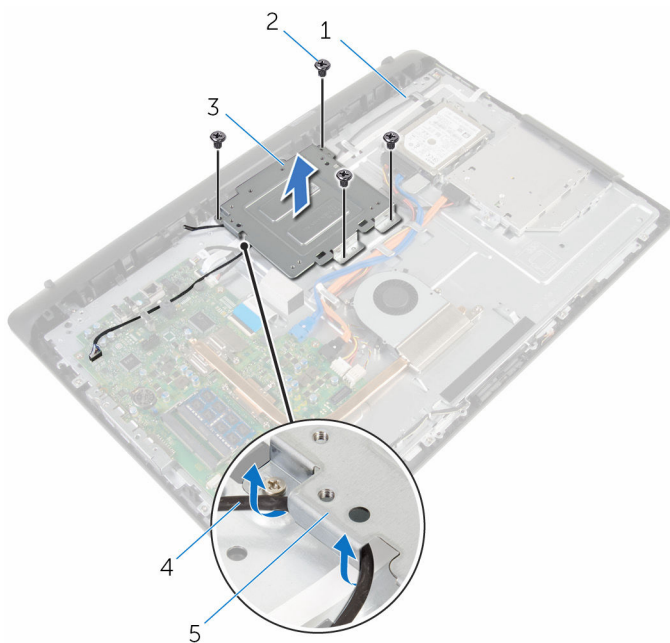

1 sklop okvira zaslona

3 VESA nosač

5 vodilice

2 vijci (4)

4 kabel zvučnika

Ponovno postavljanje VESA nosača



UPOZORENJE: Prije rada na unutrašnjosti računala pročitajte sigurnosne upute koje ste dobili s računalom i slijedite korake u [Prije rada na unutrašnjosti računala](#). Nakon rada na računalu, slijedite upute u [Nakon rada unutar računala](#). Dodatne sigurnosne informacije potražite na početnoj stranici za sukladnost sa zakonskim odredbama na www.dell.com/regulatory_compliance.

Postupak

- 1 Poravnajte otvore vijaka na VESA nosaču s otvorima vijaka na okviru zaslona.
- 2 Ponovno postavite vijke koji pričvršćuju VESA nosač na okviru zaslona.
- 3 Usmjerite kabel zvučnika kroz vodilice kroz VESA nosač.

Koraci nakon postupka

- 1 Ponovno postavite [stražnji poklopac](#).
- 2 Ponovno postavite [sklop stalka](#).

Uklanjanje poklopca zvučnika



UPOZORENJE: Prije rada na unutrašnjosti računala pročitajte sigurnosne upute koje ste dobili s računalom i slijedite korake u [Prije rada na unutrašnjosti računala](#). Nakon rada na računalu, slijedite upute u [Nakon rada unutar računala](#). Dodatne sigurnosne informacije potražite na početnoj stranici za sukladnost sa zakonskim odredbama na www.dell.com/regulatory_compliance.

Predradnje

- 1 Uklonite [sklop stalka](#).
- 2 Uklonite [stražnji poklopac](#).

Postupak

- 1 Uklonite vijke koji pričvršćuju poklopac zvučnika na sklop okvira zaslona.
- 2 Pomoću prstiju izdignite poklopac zvučnika iz sklopa okvira zaslona.

3 Podignite poklopac zvučnika s okvira zaslona.

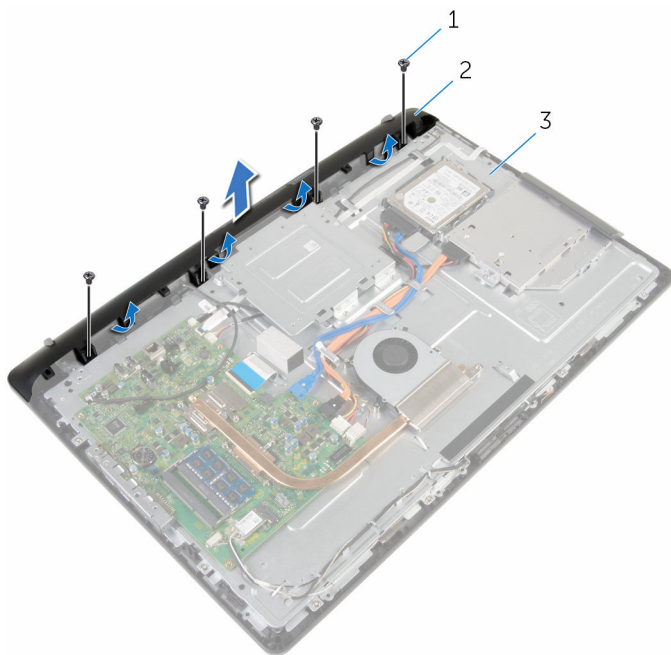

1 vijci (4)

2 poklopac zvučnika

3 sklop okvira zaslona

Ponovno postavljanje poklopcu zvučnika

 **UPOZORENJE:** Prije rada na unutrašnjosti računala pročitajte sigurnosne upute koje ste dobili s računalom i slijedite korake u [Prije rada na unutrašnjosti računala](#). Nakon rada na računalu, slijedite upute u [Nakon rada unutar računala](#). Dodatne sigurnosne informacije potražite na početnoj stranici za sukladnost sa zakonskim odredbama na www.dell.com/regulatory_compliance.

Postupak

- 1 Poravnajte otvore za vijke na poklopcu zvučnika s otvorima za vijke na sklopu zaslona i umetnite poklopac zvučnika na mjesto.
- 2 Ponovno postavite vijke koji pričvršćuju poklopac zvučnika na okvir zaslona.

Koraci nakon postupka

- 1 Ponovno postavite [stražnji poklopac](#).
- 2 Ponovno postavite [sklop stalka](#).

Uklanjanje zvučnika



UPOZORENJE: Prije rada na unutrašnjosti računala pročitajte sigurnosne upute koje ste dobili s računalom i slijedite korake u [Prije rada na unutrašnjosti računala](#). Nakon rada na računalu, slijedite upute u [Nakon rada unutar računala](#). Dodatne sigurnosne informacije potražite na početnoj stranici za sukladnost sa zakonskim odredbama na www.dell.com/regulatory_compliance.

Predradnje

- 1 Uklonite [sklop stalka](#).
- 2 Uklonite [stražnji poklopac](#).
- 3 Uklonite [poklopac zvučnika](#).

Postupak

- 1 Iskopčajte kabel zvučnika iz matične ploče.
- 2 Upamtite kuda je usmjeren kabel zvučnika na okviru zaslona.
- 3 Uklonite kabel zvučnika pod kutom iz VESA nosača.
- 4 Uklonite vijak iz VESA nosača.
- 5 Odlijepite traku koja pričvršćuje kabel zvučnika na VESA nosač.
- 6 Zapamtite usmjerenje zvučnika kabela spojen na lijevi zvučnik do desnog zvučnika i položaj gumenih podloški na kućištu računala.

7 Podignite zvučnike zajedno s kablom zvučnika iz okvira zaslona.

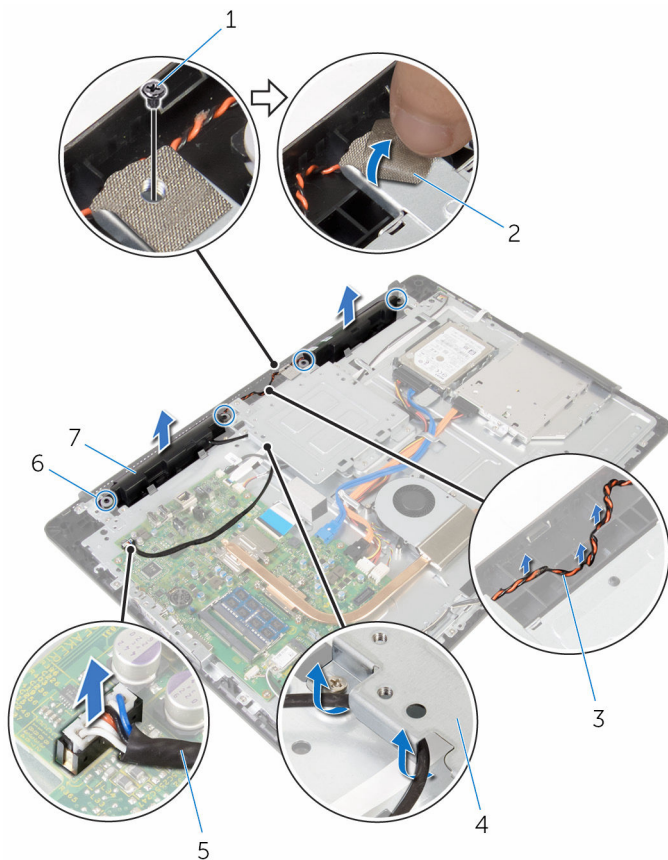

- | | | | |
|---|------------------------|---|---------------------|
| 1 | vijak | 2 | traka |
| 3 | prolaz kabela zvučnika | 4 | VESA nosač |
| 5 | kabel zvučnika | 6 | gumene podloške (4) |
| 7 | zvučnici (2) | | |

Ponovno postavljanje zvučnika



UPOZORENJE: Prije rada na unutrašnjosti računala pročitajte sigurnosne upute koje ste dobili s računalom i slijedite korake u [Prije rada na unutrašnjosti računala](#). Nakon rada na računalu, slijedite upute u [Nakon rada unutar računala](#). Dodatne sigurnosne informacije potražite na početnoj stranici za sukladnost sa zakonskim odredbama na www.dell.com/regulatory_compliance.

Postupak

- 1 Korištenjem vodilica poravnanja i gumenih podloki na okviru zaslona, postavite zvučnike na okvir zaslona.
- 2 Provucite kabel zvučnika kroz vodilice na okviru zaslona.
- 3 nalijepite traaku koja osigurava kabel zvučnika na VESA nosač.
- 4 Ponovno postavite vijak na VESA nosač.
- 5 Ponovno postavite gumene podloške ako su gurnuti prema gore prilikom ponovnog postavljanja zvučnika.
- 6 Usmjerite kabel zvučnika spajajući lijevi zvučnik na desni zvučnik na okviru zaslona.
- 7 Usmjerite i ponovno postavite kabel zvučnika ispod VESA nosača.
- 8 Priključite kabel zvučnika na matičnu ploču.

Koraci nakon postupka

- 1 Ponovno postavite [poklopac zvučnika](#).
- 2 Ponovno postavite [stražnji poklopac](#).
- 3 Ponovno postavite [sklop stalka](#).

Uklanjanje upravljačke ploče



UPOZORENJE: Prije rada na unutrašnjosti računala pročitajte sigurnosne upute koje ste dobili s računalom i slijedite korake u [Prije rada na unutrašnjosti računala](#). Nakon rada na računalu, slijedite upute u [Nakon rada unutar računala](#). Dodatne sigurnosne informacije potražite na početnoj stranici za sukladnost sa zakonskim odredbama na www.dell.com/regulatory_compliance.

Predradnje

- 1 Uklonite [sklop stalka](#).
- 2 Uklonite [stražnji poklopac](#).
- 3 Uklonite [VESA nosač](#).

Postupak

- 1 Podignite zasun i odspojite kabel upravljačke ploče s matične ploče.
- 2 Zapamtite kuda je usmjeren kabel upravljačke ploče iz vodilica na sklopu okvira zaslona.
- 3 Pomoću prstiju pritisnite sigurnosne kvačice na utoru upravljačke ploče.
- 4 Podignite upravljačku ploču iz okvira zaslona.

5 Podignite zasun i odspojite kabel upravljačke ploče s upravljačke ploče.

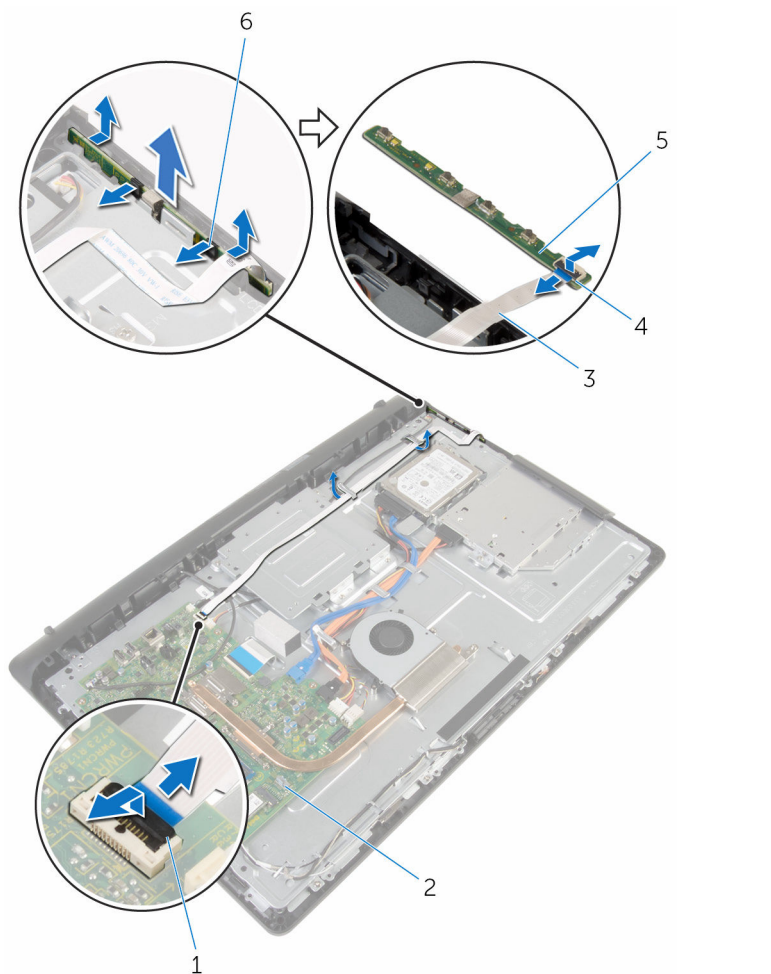

1 zasun

3 kabel upravljačke ploče

5 upravljačka ploča

2 matična ploča

4 zasun

6 sigurnosne spjalice (2)

Ponovno postavljanje upravljačke ploče



UPOZORENJE: Prije rada na unutrašnjosti računala pročitajte sigurnosne upute koje ste dobili s računalom i slijedite korake u [Prije rada na unutrašnjosti računala](#). Nakon rada na računalu, slijedite upute u [Nakon rada unutar računala](#). Dodatne sigurnosne informacije potražite na početnoj stranici za sukladnost sa zakonskim odredbama na www.dell.com/regulatory_compliance.

Postupak

- 1 Umetnite kabel upravljačke ploče u priključak za upravljačku ploču i pritisnite zaslon kako biste osigurali priključak kabela.
- 2 Ponovno postavite upravljačku ploču u utor na okvir zaslona.
- 3 Usmjerite kabel upravljačke ploče kroz vodilice i naljepite kabel upravljačke ploče na okvir zaslona.
- 4 Umetnite kabel upravljačke ploče u priključak na matičnoj ploči i pritisnite zasun kako biste osigurali priključak kabela.

Koraci nakon postupka

- 1 Ponovno postavite [VESA nosač](#).
- 2 Ponovno postavite [stražnji poklopac](#).
- 3 Ponovno postavite [sklop stalka](#).

Uklanjanje sklopa zaslona



UPOZORENJE: Prije rada na unutrašnjosti računala pročitajte sigurnosne upute koje ste dobili s računalom i slijedite korake u [Prije rada na unutrašnjosti računala](#). Nakon rada na računalu, slijedite upute u [Nakon rada unutar računala](#). Dodatne sigurnosne informacije potražite na početnoj stranici za sukladnost sa zakonskim odredbama na www.dell.com/regulatory_compliance.

Predradnje

- 1 Uklonite [sklop stalka](#).
- 2 Uklonite [stražnji poklopac](#).
- 3 Uklonite [optički pogon](#).
- 4 Uklonite [tvrdi pogon](#).
- 5 Uklonite [memorijski modul](#).
- 6 Uklonite [karticu za bežičnu vezu](#).
- 7 Uklonite [hladilo](#).
- 8 Uklonite [ventilator](#).
- 9 Uklonite [bateriju s matične ploče](#).
- 10 Uklonite [mikrofon](#).
- 11 Uklonite [kameru](#).
- 12 Uklonite [matičnu ploču](#).
- 13 Uklonite [VESA nosač](#).
- 14 Uklonite [poklopac zvučnika](#).
- 15 Uklonite [zvučnike](#).
- 16 Uklonite [upravljačku ploču](#).

Postupak

- 1 Zapamtite kuda su usmjereni kabeli optičkog i tvrdog pogona i uklonite kaabele iz vodilica na sklopu okvira zaslona.

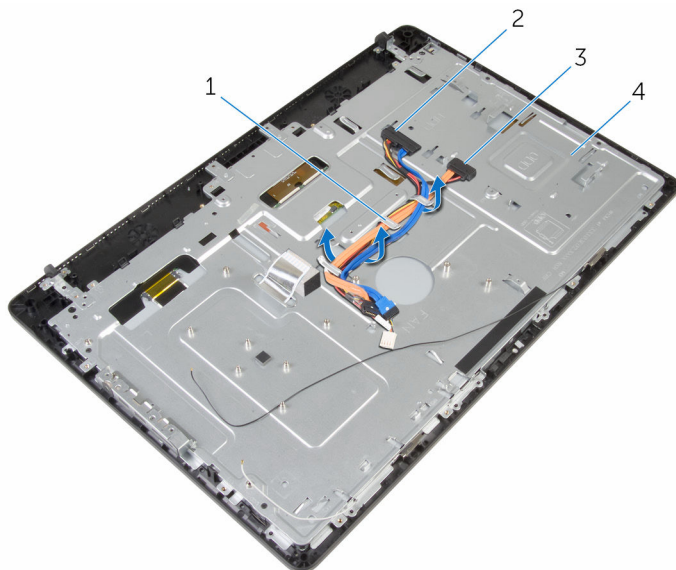

- | | | | |
|---|-----------------------|---|----------------------|
| 1 | vodilice | 2 | kabel tvrdog pogona |
| 3 | kabel optičkog pogona | 4 | sklop okvira zaslona |

- 2** Uklonite vijke koji pričvršćuju sklop okvira zaslona na okvir zaslona.

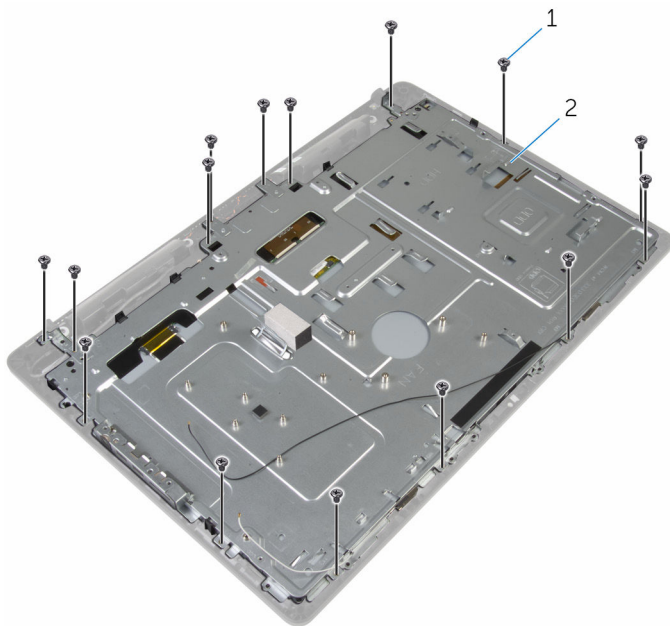

1 vijci (19)

2 sklop okvira zaslona

- 3** Otpustite okvir zaslona iz jezičaka na okviru zaslona.

- 4** Umetnite kabel zaslona kroz utor na okviru zaslona.

5 Podignite sklop okvira zaslona iz ploče zaslona.

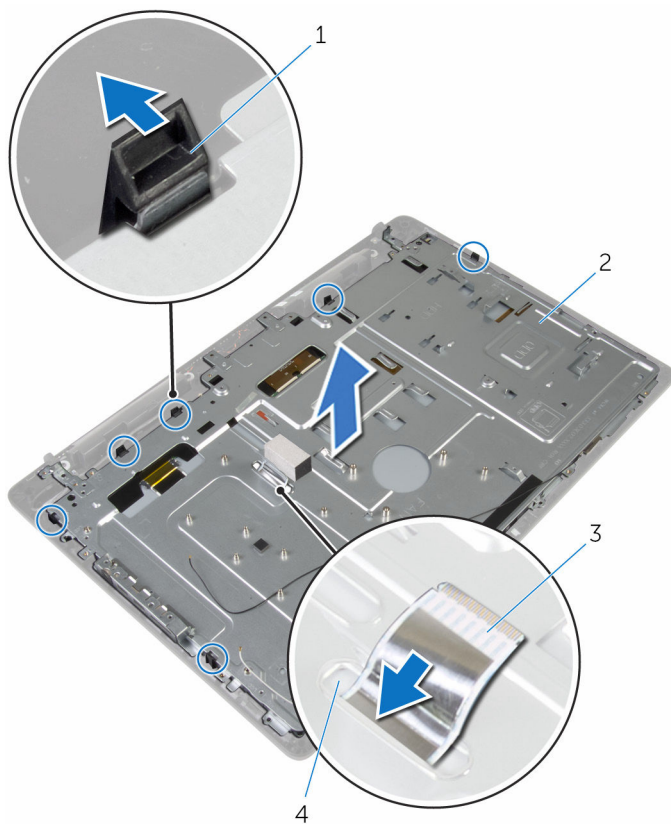

1 jezičci (6)

3 kabel zaslona

2 sklop okvira zaslona

4 utor

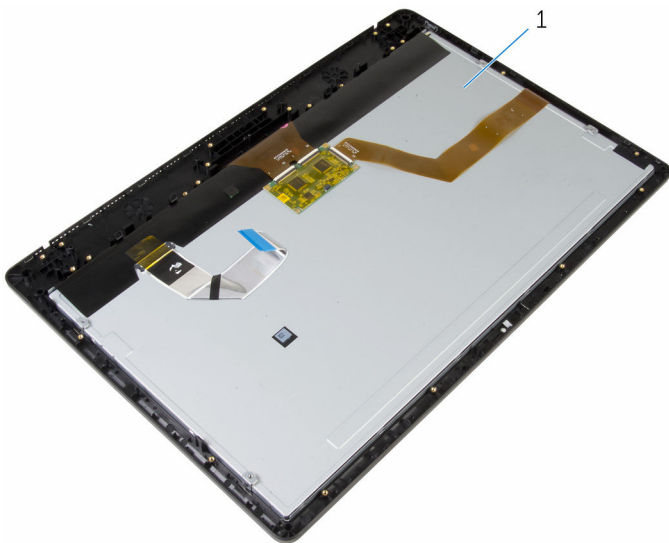

1 sklop zaslona

Ponovno postavljanje sklopa zaslona



UPOZORENJE: Prije rada na unutrašnjosti računala pročitajte sigurnosne upute koje ste dobili s računalom i slijedite korake u [Prije rada na unutrašnjosti računala](#). Nakon rada na računalu, slijedite upute u [Nakon rada unutar računala](#). Dodatne sigurnosne informacije potražite na početnoj stranici za sukladnost sa zakonskim odredbama na www.dell.com/regulatory_compliance.

Postupak

- 1 Umetnite kabel zaslona kroz utor na okviru zaslona.
- 2 Umetnite jezičke na okviru zaslona u utore na okviru zaslona.
- 3 Ponovno postavite sklop okvira zaslona na okvir zaslona.
- 4 Ponovno postavite vijke koji pričvršćuju sklop okvira zaslona na okvir zaslona.
- 5 Usmjerite kabele optičkog pogona i tvrdog pogona kroz vodilice na okviru zaslona.

Koraci nakon postupka

- 1 Ponovno postavite [upravljačku ploču](#).
- 2 Ponovno postavite [zvučnike](#).
- 3 Ponovno postavite [poklopac zvučnika](#).
- 4 Ponovno postavite [VESA nosač](#).
- 5 Ponovno postavite [matičnu ploču](#).
- 6 Ponovno postavite [kameru](#).
- 7 Ponovno postavite [mikrofon](#).
- 8 Ponovno postavite [bateriju na matičnoj ploči](#).
- 9 Ponovno postavite [ventilator](#).
- 10 Ponovno postavite [sklop hladila](#).
- 11 Ponovno postavite [karticu za bežičnu vezu](#).
- 12 Ponovo postavite [memorijske module](#).
- 13 Ponovno postavite [tvrdi pogon](#).

- 14** Ponovno postavite [optički pogon](#).
- 15** Ponovno postavite [stražnji poklopac](#).
- 16** Ponovno postavite [sklop stalka](#).

Uklanjanje gumenih stopica



UPOZORENJE: Prije rada na unutrašnjosti računala pročitajte sigurnosne upute koje ste dobili s računalom i slijedite korake u [Prije rada na unutrašnjosti računala](#). Nakon rada na računalu, slijedite upute u [Nakon rada unutar računala](#). Dodatne sigurnosne informacije potražite na početnoj stranici za sukladnost sa zakonskim odredbama na www.dell.com/regulatory_compliance.

Predradnje

- 1 Uklonite [sklop stalka](#).
- 2 Uklonite [stražnji poklopac](#).
- 3 Uklonite [optički pogon](#).
- 4 Uklonite [tvrdi pogon](#).
- 5 Uklonite [memorijski modul](#).
- 6 Uklonite [karticu za bežičnu vezu](#).
- 7 Uklonite [hladilo](#).
- 8 Uklonite [ventilator](#).
- 9 Uklonite [bateriju s matične ploče](#).
- 10 Uklonite [mikrofon](#).
- 11 Uklonite [kameru](#).
- 12 Uklonite [matičnu ploču](#).
- 13 Uklonite [VESA nosač](#).
- 14 Uklonite [poklopac zvučnika](#).
- 15 Uklonite [zvučnike](#).
- 16 Uklonite [upravljačku ploču](#).
- 17 Uklonite [sklop zaslona](#).

Postupak

- 1 Uklonite vijke koji pričvršćuju gumene stopice na okvir zaslona.

2 Podignite gumene stopice s okvira zaslona.

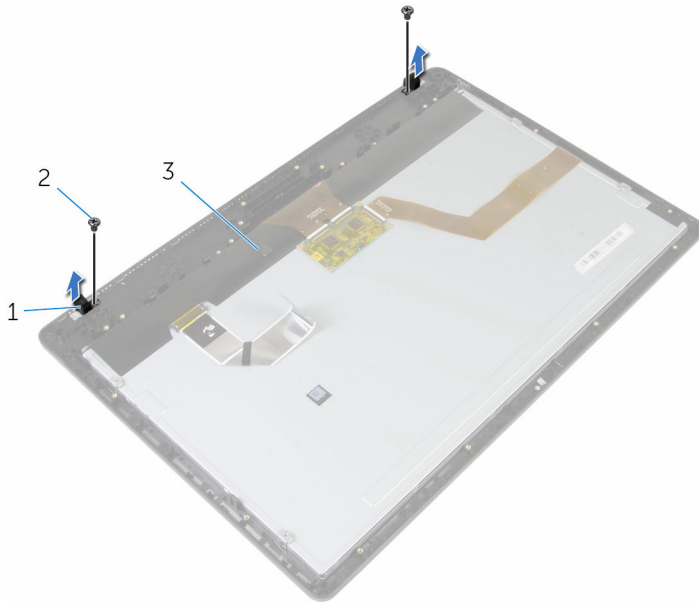

1 gumena stopica (2)
3 okvir zaslona

2 vijci (2)

Ponovno postavljanje gumenih stopica



UPOZORENJE: Prije rada na unutrašnjosti računala pročitajte sigurnosne upute koje ste dobili s računalom i slijedite korake u [Prije rada na unutrašnjosti računala](#). Nakon rada na računalu, slijedite upute u [Nakon rada unutar računala](#). Dodatne sigurnosne informacije potražite na početnoj stranici za sukladnost sa zakonskim odredbama na www.dell.com/regulatory_compliance.

Postupak

- 1 Poravnajte otvore vijaka na gumenoj stopici s otvorima vijaka na okviru zaslona.
- 2 Ponovno postavite vijke koji pričvršćuju gumenu stopicu na okvir zaslona.

Koraci nakon postupka

- 1 Ponovno postavite [sklop zaslona](#).
- 2 Ponovno postavite [upravljačku ploču](#).
- 3 Ponovno postavite [zvučnike](#).
- 4 Ponovno postavite [poklopac zvučnika](#).
- 5 Ponovno postavite [VESA nosač](#).
- 6 Ponovno postavite [matičnu ploču](#).
- 7 Ponovno postavite [kameru](#).
- 8 Ponovno postavite [mikrofon](#).
- 9 Ponovno postavite [bateriju na matičnoj ploči](#).
- 10 Ponovno postavite [ventilator](#).
- 11 Ponovno postavite [sklop hladila](#).
- 12 Ponovno postavite [karticu za bežičnu vezu](#).
- 13 Ponovo postavite [memorijske module](#).
- 14 Ponovno postavite [tvrdi pogon](#).
- 15 Ponovno postavite [optički pogon](#).
- 16 Ponovno postavite [stražnji poklopac](#).
- 17 Ponovno postavite [sklop stalka](#).

Brisanje zaboravljenih zaporki



UPOZORENJE: Prije rada na unutrašnjosti računala pročitajte sigurnosne upute koje ste dobili s računalom i slijedite korake u [Prije rada na unutrašnjosti računala](#). Nakon rada na računalu, slijedite upute u [Nakon rada unutar računala](#). Dodatne sigurnosne informacije potražite na početnoj stranici za sukladnost sa zakonskim odredbama na www.dell.com/regulatory_compliance.

Predradnje

- 1 Uklonite [sklop stalka](#).
- 2 Uklonite [stražnji poklopac](#).

Postupak

- 1 Uklonite utikač premosnika iz premosnika za zaporku.

- 2 Pričekajte 5 sekunda i potom ponovno postavite utikač premosnika na njegovu originalnu poziciju.

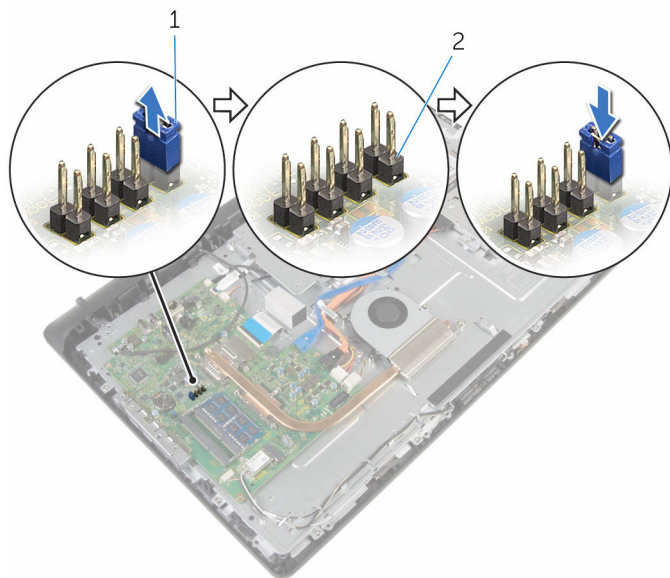

1 utikač premosnika

2 pinovi premosnika
zaporke

Koraci nakon postupka

- 1 Ponovno postavite [stražnji poklopac](#).
- 2 Ponovno postavite [sklop stalka](#).

Poništavanje postavki CMOS-a



UPOZORENJE: Prije rada na unutrašnjosti računala pročitajte sigurnosne upute koje ste dobili s računalom i slijedite korake u [Prije rada na unutrašnjosti računala](#). Nakon rada na računalu, slijedite upute u [Nakon rada unutar računala](#). Dodatne sigurnosne informacije potražite na početnoj stranici za sukladnost sa zakonskim odredbama na www.dell.com/regulatory_compliance.

Predradnje

- 1 Uklonite [sklop stalka](#).
- 2 Uklonite [stražnji poklopac](#).

Postupak

- 1 Uklonite utikač premosnika iz zadanih pinova za premosnik i spojite ga na pinove CMOS premosnika.

- 2 Pričekajte 5 sekunda i potom ponovno postavite utikač premosnika na njegovu originalnu poziciju.

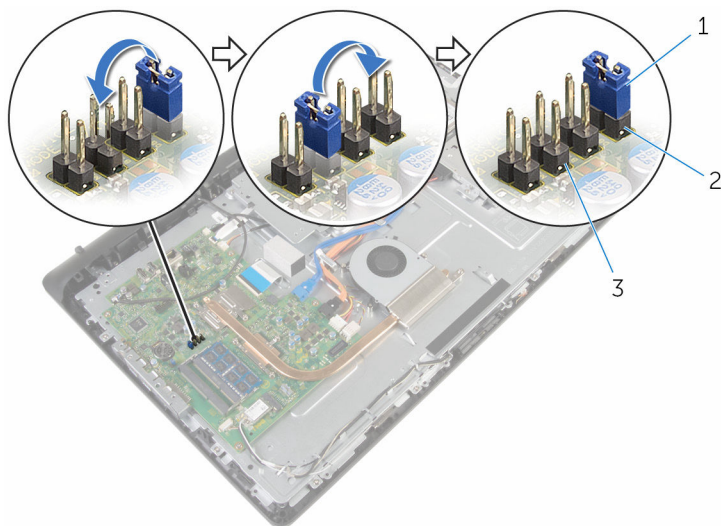

1 utikač premosnika

2 pinovi premosnika
zaporke

3 Pinovi CMOS premosnika

Koraci nakon postupka

- 1 Ponovno postavite [stražnji poklopac](#).
- 2 Ponovno postavite [sklop stalka](#).

Ažuriranje BIOS-a Flash postupkom

Možda budete trebali ažurirati BIOS kada je ažuriranje dostupno ili nakon zamjene matične ploče. za ažuriranje BIOS-a:

- 1 Uključite računalo.
- 2 Idite na www.dell.com/support.
- 3 Kliknite na **Podrška proizvodu**, upišite servisnu oznaku prijenosnog računala i kliknite **Pošalji**.
 -  **NAPOMENA:** Ako nemate servisnu oznaku, koristite funkciju automatskog otkrivanja ili ručno pretražite za svoj model računala.
- 4 Kliknite na **Upravljački programi i preuzimanja**.
- 5 Odaberite operacijski sustav koji je instaliran na vašem računalu.
- 6 Pomaknite se prema dolje i proširite **BIOS**.
- 7 Kliknite na **Preuzmi datoteku** za preuzimanje najnovije verzije BIOS-a za vaše računalo.
- 8 Spremite datoteku po završetku preuzimanja, navigirajte u mapu gdje ste spremili BIOS datoteku za ažuriranje.
- 9 Dva puta kliknite ikonu datoteke za ažuriranje BIOS-a i slijedite upute na zaslonu.

Dobivanje pomoći i kontaktiranje tvrtke Dell

Izvori za samopomoć

Informacije i pomoć o Dell proizvodima i uslugama korištenjem ovih mrežnih izvora za samopomoć:

Informacije o Dell proizvodima i uslugama

www.dell.com

Windows 8.1 i Windows 10

aplikaciju Dell pomoć i podrška



Windows 10

Aplikacija Početak



Windows 8.1

Aplikacija Pomoć + savjeti



Pristup pomoći u Windows 8, Windows 8.1 i Windows 10

U Windows tražilici upišite **Pomoć i podrška** i pritisnite **Enter**.

Pristup pomoći u Windows 7

Kliknite **Start** → **Pomoć i podrška**.

Pomoć na mreži za operacijski sustav

www.dell.com/support/windows
www.dell.com/support/linux

Informacije o rješavanju problema, korisničke priručnike, upute za postavljanje, specifikacije o proizvodu, blogovi s tehničkom pomoći, upravljački programi, ažuriranja softvera itd.

www.dell.com/support

Saznajte o svom operacijskom sustavu, postavljanju i korištenju

Pogledajte *Ja i moj Dell* na www.dell.com/support/manuals.

računala, izradi sigurnosne kopije,
dijagnostikama itd.

Kontaktiranje tvrtke Dell

Za kontaktiranje tvrtke Dell radi prodaje, tehničke podrške ili problema s korisničkom uslugom, pogledajte **www.dell.com/contactdell**.



NAPOMENA: Dostupnost ovisi o državi i proizvodu, tako da neke usluge možda neće biti dostupne u vašoj zemlji.



NAPOMENA: Ako nemate aktivnu vezu s internetom, podatke za kontakt možete naći na računu kojeg ste dobili prilikom kupnje proizvoda, otpremnici, računu ili katalogu proizvoda tvrtke Dell.